

BAOLONG

CARXPERT

股票简称:保隆科技
股票代码:603197.SH

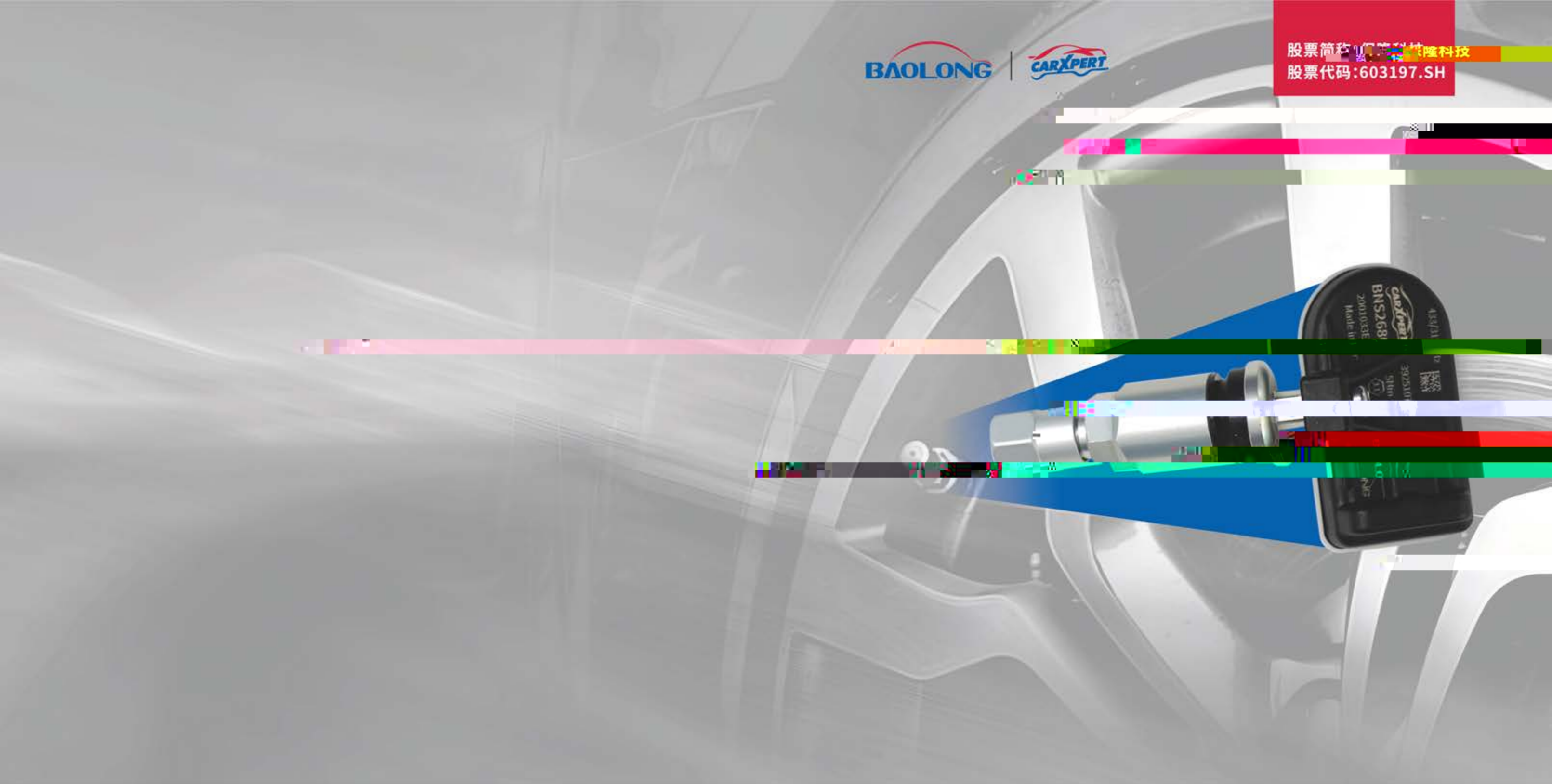

微信公众号



微信视频号



抖音号



卡适堡APP

查询小程序

上海保隆汽车科技股份有限公司

上海卡适堡汽车技术有限公司

地址:上海市松江区张泾路1099弄

热线:4008 838281

官网:www.carxpert.biz

胎压传感器 TPMS Sensors

卡适堡—保隆科技旗下汽车后市场品牌

TPMS可编程胎压传感器

TPMS可编程胎压传感器是通过胎压诊断编程工具的“复制ID”、“写入ID”或“创建传感器”功能，编程一个新的传感器来替换原车旧传感器，并且能实现原车传感器的功能全部。

BNS2680



主要特点

- 具有300多种协议的通用传感器
- 高度集成的2轴TPMS芯片解决方案
- 激光封装设计(有效防腐)
- 旋转方向监测
- 支持APC系统和其他ABS相关系统

规格参数

尺寸[L/B/H]	44 mm * 26 mm * 15 mm
重量(不含气门嘴)	14 gr
工作温度	-40°C - +125°C
电池使用寿命	6年(每天行驶2小时)
压力范围	100 kPa - 930 kPa (abs.绝对)
精度	10.0 kPa, @ 0 - 70°C, 100 - 500 kPa
射频发射	315 MHz & 433 MHz
气门嘴类型	金属气门嘴
气门嘴角度	20°
速度范围	250 km/h
自诊断功能	是



TPMS可编程胎压传感器

5601409



主要特点

- 在轴向位置用螺钉安装的气门嘴
- 高度集成的2轴TPMS芯片解决方案
- 灌胶封装设计(有效防腐)
- 设计紧凑,重量轻
- APC自动定位功能,支持其他基于ABS的自动定位功能

规格参数

尺寸[L/B/H]	48 mm * 26 mm * 15 mm
重量(不含气门嘴)	14 gr
工作温度	-40°C - +125°C
电池使用寿命	6年(每天行驶2小时)
压力范围	100 kPa - 900 kPa (abs.绝对)
精度	10.0 kPa, @ 0 - 70°C, 100 - 500 kPa
射频发射	315 MHz & 433 MHz
气门嘴类型	金属气门嘴
气门嘴角度	10°
速度范围	250 km/h
自诊断功能	是



UVS7050



主要特点

- 具有100多种协议的通用传感器
- 高度集成的2轴TPMS芯片解决方案
- 灌胶封装设计(有效防腐)
- 旋转方向监测
- 支持APC系统和其他ABS相关系统

规格参数

尺寸[L/B/H]	47 mm * 30 mm * 19 mm
重量(不含气门嘴)	15.5 gr
外部存储器	8MBit SPI 闪存
工作温度	-40°C - +125°C
电池使用寿命	6年(每天行驶2小时)
压力范围	100 kPa - 900 kPa (abs.绝对)
精度	10.0 kPa, @ 0 - 70°C, 100 - 500 kPa
射频发射	315 MHz & 433 MHz
气门嘴类型	可调角度金属气门嘴
气门嘴角度	0 - 36°
速度范围	330 km/h
自诊断功能	是



MS2060(米其林品牌)



主要特点

- 具有300多种协议的通用传感器
- 高度集成的2轴TPMS芯片解决方案
- 激光封装设计(有效防腐)
- 旋转方向监测
- 支持APC系统和其他ABS相关系统

规格参数

尺寸[L/B/H]	44 mm * 25 mm * 14 mm
重量(不含气门嘴)	9 gr
工作温度	-40°C - +125°C
电池使用寿命	6年(每天行驶2小时)
压力范围	100 kPa - 930 kPa (abs.绝对)
精度	10.0 kPa, @ 0 - 70°C, 100 - 500 kPa
射频发射	315 MHz & 433 MHz
气门嘴类型	金属气门嘴
气门嘴角度	20°
速度范围	250 km/h
自诊断功能	是

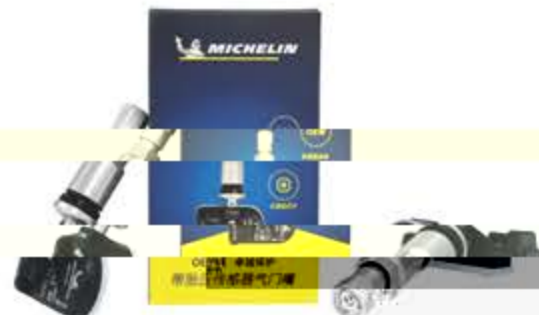

TPMS专车专用胎压传感器

TPMS专车专用胎压传感器是一种必须根据汽车的品牌、车型、年份、配置来精准匹配的通信协议和身份ID,实现了“即装即用”,无需额外编程。

D Pro结构



主要特点

- 用于乘用车和轻型车辆的标准TPMS传感器
- 高度集成的TPMS芯片解决方案
- 激光焊接盖板
- 旋转方向监测
- 支持APC系统和其他ABS相关系统
- 小巧精致,重量轻

规格参数

尺寸[L/B/H]	72 mm * 26 mm * 16mm
工作温度	-40°C - +125°C
电池使用寿命	5年(每天行驶2小时)
压力范围	100 kPa - 450 kPa (abs.绝对)
精度	7.0 kPa, @ 0 - 70°C, 100 - 500 kPa
射频发射	315 MHz & 433 MHz
气门嘴类型	金属气门嘴
气门嘴角度	20°
速度范围	330 km/h

TPMS专车专用胎压传感器

SS.0M结构(低功耗蓝牙)



主要特点

- 用于乘用车和轻型车辆的标准TPMS传感器
- 完整的低功耗蓝牙解决方案
- 高度集成的TPMS芯片解决方案
- 灌胶封装设计(有效防腐)
- 设计紧凑,重量轻
- 耐机械和化学应力
- APC自动定位功能,支持其他基于ABS的自动定位

规格参数

尺寸[L/B/H]	72 mm * 26 mm * 16mm
重量(不含气门嘴)	15.5 gr
电池使用寿命	6年(每天行驶2小时)
压力范围	100 kPa - 900 kPa (abs.绝对)
精度	5.0 kPa, @ 0 - 60°C, 100 - 500 kPa
射频发射	BLE 5.0 蓝牙
气门嘴类型	金属气门嘴角度可调
气门嘴角度	0-36°
速度范围	330 km/h
自诊断功能	是

SS.0G



主要特点

- 用于SUV、乘用车和轻型车辆
- 高度集成的TPMS芯片解决方案
- 灌胶封装设计(有效防腐)
- 设计紧凑,重量轻,重心在轮辋外侧
- 在轴向位置用螺钉安装气门嘴,气门嘴角度可调
- APC自动定位功能,支持其他基于ABS的自动定位

规格参数

尺寸[L/B/H]	47 mm * 30 mm * 19mm
重量(不含气门嘴)	15.5 gr
工作温度	-40°C - +125°C
电池使用寿命	6年(每天行驶2小时)
压力范围	100 kPa - 930 kPa (abs.绝对)
精度	10.0 kPa, @ 0 - 70°C, 100 - 500 kPa
射频发射	315 MHz & 433 MHz
气门嘴类型	金属气门嘴
气门嘴角度	0-36°
速度范围	330 km/h
自诊断功能	是

主要特点

- 用于SUV、乘用车和轻型车辆
- 高度集成的TPMS芯片解决方案
- 激光焊接盖板
- 设计紧凑,重量轻,重心在轮辋外侧
- 在轴向位置用螺钉安装气门嘴,气门嘴角度可调
- APC自动定位功能,支持其他基于ABS的自动定位

规格参数

尺寸[L/B/H]	45 mm * 28 mm * 15 mm
重量(不含气门嘴)	15.5 gr
工作温度	-40°C - +125°C
电池使用寿命	6年(每天行驶2小时)
压力范围	100 kPa - 900 kPa (abs.绝对)
精度	5.0 kPa, @ 0 - 60°C, 100 - 500 kPa
射频发射	315 MHz & 433 MHz
气门嘴类型	金属气门嘴
气门嘴角度	20°
速度范围	250 km/h
自诊断功能	是

TPMS专车专用胎压传感器

传感器适配件号和车型较多，本表未能全部覆盖，仅供参考！

RDE系列(德国进口)



适配品牌 宝马、劳斯莱斯(老款车型)
 年份 2009-2018
 频率 433MHz
 OE件号 36106856227 36106790054 36106874829

RDE012



适配品牌 大众老款
 年份 2009-2017
 频率 433MHz
 OE件号 3AA9012757B

RDE013



频率 315MHz
 OE件号 7PP907275G 95836166150 99760602321 4F0907275C 11B0022CP

RDE022



频率 433MHz
 OE件号 36106881890 36106856209

RDE027



适配品牌 奔驰
 年份 2000-2023
 频率 433MHz
 OE件号 A0009050030 A0009050037 A0009054100 A00090515000 A0035400217 A4479050500 A4479051704

RDE036



适配品牌 大众
 年份 2010-2023
 频率 433MHz
 OE件号 500000007E 500000007F 500000007G 500000007H 500000007I 500000007J 9J1907275 PAB907275

RDE047



适配品牌 大众、奥迪、保时捷
 年份 2001-2023
 频率 433MHz
 OE件号 7PP907275F 4F0907275B 95560602101 95836166100 99760602102 99760602120

RDE048



适配品牌 特斯拉Model3/S/X
 年份 2014-2020
 频率 433MHz
 OE件号 103460200A

RDE077



适配品牌 宝马G底盘、奔驰新豹
 年份 2015-2023
 频率 433MHz
 OE件号 3610687277 3610687278 3610687279 3610687280 3610687281 3610687282 3610687283 A0009052102 A0009054104 A0009057205

RDE077



年份 2002-2009
 频率 433MHz
 OE件号 1B086028

RDE203



适配品牌 新款捷豹路虎
 年份 2006-2023
 频率 433MHz
 OE件号 LR031712 LR066378 LR058023 C2D47173 LR070840

RDE229



适配品牌 特斯拉Model3/Y/X/S
 年份 2020-2023
 频率 2.4GHz
 OE件号 149070101B(国产件)

RDE255

乘用车胎压监测系统套装方案

太阳能胎压监测系统 (Solar-Powered TPMS)，通过轮胎内的微型传感器，能实时监测轮胎的气压和温度。在轮胎出现异常时，发出报警，提醒车主及时处理，避免重大交通事故的发生。

太阳能胎压监测系统套装方案



TPMS601PRO太阳能显示器



内置式胎压传感器x4

产品特点:

- 实时监测显示压力和温度
- 显示器震动感应开机
- 高压、低压、高温报警
- 无需接线，随意摆放，不占点烟口



TPMS601PRO包装

胎压监测系统+行车记录仪+手机APP显示方案

产品特点:

- 实时监测轮胎压力和温度
- 高压、低压、高温、漏气报警
- 胎压传感器采用蓝牙传输数据，稳定性更高
- 低功耗蓝牙传感器，电池续航时间更长
- 传感器采用激光封装技术，高防水防尘等级



行车记录仪



通过手机APP显示轮胎压力



内置式蓝牙胎压传感器



胎压异常语音预警

商用车胎压监测系统

保障商用车胎压监测系统，能实时监测轮胎气压和温度，在轮胎异常时发出报警，提醒车主及时处理，避免重大交通事故的发生。

商用车胎压监测系统带胎压显示功能

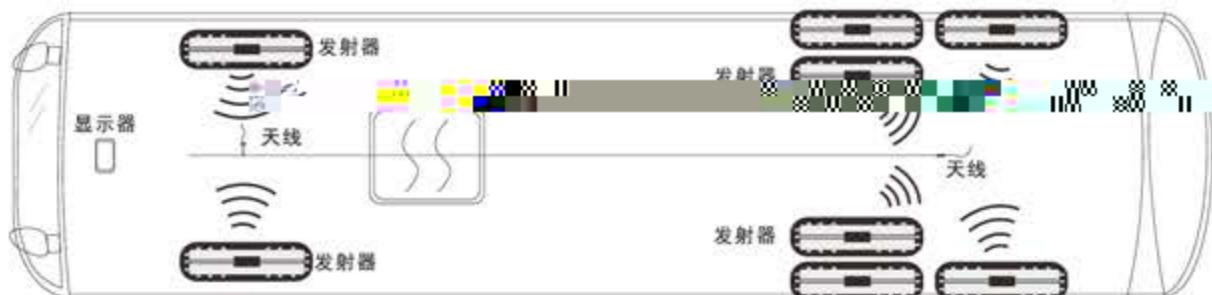

传感器简介

- 1、整车厂配套，OE品质；
- 2、激光封装工艺；
- 3、防尘、防水耐高温设计；
- 4、进口智能芯片；
- 5、长达6年使用寿命。



QY1347显示器
(最大支持24轮)



商用车可编程胎压传感器：

UVS02HD-Hybrid通用型可编程胎压传感器可通过气门嘴安装，也可使用纺织束带固定。该产品全面覆盖多种卡车与挂车应用场景，是市场上能满足所有原厂要求的柔性解决方案。凭借其可升级特性，未来还可将新增的车轮传感器写入传感器。



UVS02HD-Hybrid

- OE品质
- 快速编程
- 安装简单(气门嘴/绑带式安装)
- 高覆盖率

商用车专车专用胎压传感器(RDE原厂替换件)：

针对商用车胎压传感器，我们还提供多种预装车规协议的RDE型号。该系列产品无需编程操作，在更换传感器重新学习即可使用，且不支持重新编程功能。



RDE235



RDE021

- OE原厂设计
- 多种类型可选
- 原厂替换件
- 不支持编程

商用车胎压传感器

低速电动车/摩托车专用



主要特点

蓝牙传感器

- 高度集成的TPMS芯片解决方案
- 10公里/小时，可按需配置其他速度
- 激光焊接
- 设计紧凑，重量轻
- 重心在轮辋内气/外气
- 在轴向上，可用螺钉安装气门嘴
- 按要求，可配置APC自动定位功能

规格参数

尺寸[L/B/H]	26.6 mm * 29.5mm * 15 mm(仅电子)
重量(不含气门嘴)	9.5 gr
工作温度	-40°C - +105°C
电池使用寿命	通常7-10年(每天行驶2小时)
压力范围	100 kPa - 800 kPa (abs.绝对)
精度	5.0 kPa, @ 0 - 70°C, 100 - 500 kPa
射频发射	BLE 4.0 蓝牙
气门嘴类型	金属气门嘴角度可调
气门嘴角度	后40°/前90°
速度范围	... 70 km/h
自诊断功能	是

工程车专用

主要特点

- 独特的设计，能耐受腐蚀性轮胎冷却剂
- 专用气缸压力传感器



... 可选AMTEK 4英寸显示屏



规格参数

尺寸[L/B/H]	83 mm * 50 mm * 48 (+55) mm
重量(不含气门嘴)	276 gr
工作温度	-40°C - +85°C
电池使用寿命	通常5年
压力范围	100 kPa - 1500 kPa (abs.绝对)
精度	±2.0 kPa, @ 0 - 65°C
射频发射	433 MHz
气门嘴类型	NA
气门嘴角度	NA
速度范围	... 60 km/h
自诊断功能	是

TPMS诊断编程工具及售后服务套装

保隆提供的TPMS诊断编程工具，

TPMS诊断编程工具



DT18单机

DT20单机

DT41单机

BNT51单机

TPMS售后服务套装

TPMS售后服务套装是门店做胎压传感器的专业工具。胎压诊断编程工具的导航设计直观，界面展示清晰，操作便捷，简单易懂。

- 1、可激活不同频率的传感器
- 2、可编写保隆可编程胎压传感器
- 3、ID匹配学习
- 4、快速编程
- 5、适用大部分预置数据的车型



套装包含:



胎压诊断编程工具

传感器2只

6只

TPMS气门嘴

 <p>气门芯扭矩 0.35Nm 螺母扭矩 ---- 螺钉扭矩 ----</p> <p>直径=4.5mm</p> <p>BLV442</p>	 <p>气门芯扭矩 0.35Nm 螺母扭矩 ----</p> <p>直径=5.5mm</p> <p>BLV450-3</p>
<p>适配品牌 日产NISSA</p>	<p>适配品牌 阿巴斯、阿尔法·罗密欧、别克、凯迪拉克、雪佛兰、克莱斯勒、雪铁龙、道奇、菲亚特、福特、GMC、悍马、现代、吉普、蓝旗亚(蓝西亚)、马辛德拉、马自达、欧宝、标致、双龙、沃克斯豪尔</p>
 <p>气门芯扭矩 0.35Nm 螺母扭矩 ----</p> <p>直径=4.5mm</p> <p>BLV453</p>	 <p>气门芯扭矩 0.35Nm 螺母扭矩 ----</p> <p>直径=4mm</p> <p>BLV458</p>
<p>适配品牌 菲亚特、吉普、三菱、标致、雷诺</p>	<p>适配品牌 阿巴斯、阿尔法·罗密欧、别克、凯迪拉克、雪佛兰、克莱斯勒、雪铁龙、道奇、菲亚特、福特、GMC、悍马、现代、吉普、蓝旗亚(蓝西亚)、马辛德拉、马自达、欧宝、标致、双龙、沃克斯豪尔</p>
 <p>气门芯扭矩 0.35Nm 螺母扭矩 ----</p> <p>直径=5.5mm</p> <p>BLV460</p>	 <p>气门芯扭矩 0.35Nm 螺母扭矩 4.0Nm</p> <p>直径=4mm</p> <p>BLV462</p>
<p>适配品牌 福特(新款)、雪佛兰、雪铁龙、标致、雷诺、斯玛特、斯巴鲁</p>	<p>适配品牌 现代、奔腾</p>
 <p>气门芯扭矩 0.35Nm 螺母扭矩 ---- 螺钉扭矩 1.4Nm</p> <p>直径=4.5mm</p> <p>BLV466</p>	 <p>气门芯扭矩 0.35Nm 螺母扭矩 ---- 螺钉扭矩 1.0Nm</p> <p>直径=4.5mm</p> <p>BLV468</p>
<p>适配品牌 日产</p>	<p>适配品牌 长安</p>

TPMS气门嘴

金属TPMS气门嘴(仅展示部分型号,更多型号请咨询客服)



BLV472.01

气门芯扭矩 0.35Nm
螺母扭矩 4.0Nm
螺钉扭矩 4.0Nm
轮辋孔径 11.3mm
适配品牌 阿尔法·罗密欧、阿尔宾娜、阿斯顿马丁、奥迪、宝马、宾利、布加迪、法拉利、兰博基尼、路虎、玛莎拉蒂、迈巴赫、迈凯伦、奔驰、Mini、帕加尼、保时捷



BLV473

气门芯扭矩 0.35Nm
螺母扭矩 6.0Nm
螺钉扭矩 ----
轮辋孔径 11.3mm
适配品牌 阿尔法·罗密欧、雪铁龙、菲亚特、玛莎拉蒂、梅赛德斯、欧宝、标致、沃克斯豪尔



BLV474

气门芯扭矩 0.35Nm
螺母扭矩 6.0Nm
螺钉扭矩 ----
轮辋孔径 11.3mm
适配品牌 现代、起亚



BLV491

气门芯扭矩 0.35Nm
螺母扭矩 8.0Nm
螺钉扭矩 ----
轮辋孔径 11.3mm
适配品牌 本田、现代、起亚、马自达、雷诺、铃木、沃尔沃、路虎、马自达、雷诺、铃木、沃尔沃



BLV480C-1

气门芯扭矩 0.35Nm
螺母扭矩 5.0Nm
螺钉扭矩 4.0Nm
轮辋孔径 11.3mm
适配品牌 长安(旧款)、宝骏(旧款)、幻速(旧款)、比亚迪(旧款)



BLV764

气门芯扭矩 0.35Nm
螺母扭矩 4.0Nm
螺钉扭矩 0.22Nm
轮辋孔径 11.3mm
适配品牌 长安



BLV493A

气门芯扭矩 0.35Nm
螺母扭矩 5.0Nm
螺钉扭矩 1.4Nm
轮辋孔径 11.3mm
适配品牌 阿尔法罗密欧、别克、凯迪拉克、雪佛兰、克莱斯勒、雪铁龙、道奇、菲亚特、福特、悍马、别克、现代、吉普、蓝旗亚(蓝西亚)、马辛德拉、马自达、欧宝、标致、双龙、沃克斯豪尔



BLV752

气门芯扭矩 0.35Nm
螺母扭矩 4.0Nm
螺钉扭矩 4.0Nm
轮辋孔径 11.3mm
适配品牌 阿斯顿马丁、奥迪、宝马、宾利、布加迪、法拉利、兰博基尼、路虎、玛莎拉蒂、迈巴赫、迈凯伦、奔驰、帕加尼、Mini、保时捷、劳斯莱斯、斯柯达、双龙、特斯拉、大众

TPMS气门嘴

金属TPMS气门嘴(仅展示部分型号,更多型号请咨询客服)



BLV709

气门芯扭矩 0.35Nm
螺母扭矩 5.0Nm
螺钉扭矩 1.4Nm
轮辋孔径 11.3mm
适配品牌 长安、上汽通用、吉利



BLV716

气门芯扭矩 0.35Nm
螺母扭矩 6.0Nm
螺钉扭矩 ----
轮辋孔径 11.3mm
适配品牌 阿尔法罗密欧、雪铁龙、玛莎拉蒂、梅赛德斯、欧宝、标致、沃克斯豪尔、奔驰(新款)



BLV741

气门芯扭矩 0.35Nm
螺母扭矩 8.0Nm
螺钉扭矩 ----
轮辋孔径 11.3mm
适配品牌 奇瑞斯勒、雪铁龙、道奇、菲亚特、现代、起亚、马自达、蓝旗亚(蓝西亚)、路虎、标致、雷诺、大众



BLV765

气门芯扭矩 0.35Nm
螺母扭矩 3-5Nm
螺钉扭矩 1.2Nm
轮辋孔径 11.3mm
适配品牌 雷诺、卡罗拉

专车专用TPMS气门嘴套装(型号任选,可DIY)



19款车型

随心搭配
一店一盒

有各于串



- 连续多年获得整车制造商认证
- 气门嘴年产销2.6亿只,全球最大的轮胎气门嘴制造商
- 气门嘴国家标准主要起草单位之一
- EPDM橡胶配方,耐臭氧性能卓越
- 采用激光打标,生产过程全追溯



20只
补充装



传感器适配件号和车型较多，本表未能全部覆盖，仅供参考！

传感器适配件号和车型较多，本表未能全部覆盖，仅供参考！

产品编号	适配车型	零件号	年份	频率
RDE012	宝马、劳斯莱斯 (老款车型)	36106856227 36106790054 36106874829	2009-2018	433MHz
RDE013	大众老款	3AA907275F/B	2009-2011	433MHz
RDE022	保时捷	7PP907275G 95836166150 99760602101 4F0907275C 11B007275	2009-2011	433MHz
RDE027	宝马F底盘	36106881890 36106856209	2010-2023	433MHz
RDE036	奔驰	A0009050030 A0009053907 A0009054100 A0009057200 A0035400217 A4479050500 A4479051704	2000-2023	433MHz
RDE047	大众、奥迪、保时捷	5Q0907275 5Q0907275B 5Q0907275F 9A790727502 9J1907275 PAB907275	2010-2023	433MHz
RDE048	大众、奥迪、保时捷	7PP907275F 4F0907275B 95560602101 95836166100 99760602102 99760602120	2009-2011	433MHz
RDE051	特斯拉Model3/S/X	103460200A	2014-2020	433MHz
RDE077	宝马G底盘	36106876957 36106872803 A0009052102 A0009054104 A0009057205	2015-2023	433MHz
RDE203	老款捷豹路虎	LR086928	2002-2009	433MHz
RDE229	新款捷豹路虎	LR031712 LR066378 LR058023 C2D47173 LR070840	2006-2023	433MHz
RDE255	特斯拉Model3/Y/X/S	149070101B	2020-2023	2.4GHz



110545	阿维塔11	3601010DG01	2022-2023	433MHz
FS43X0	宝马		2009-2011	433MHz
QY1113A2	宝骏510、新宝骏	23616517	2019-2021	433MHz
QY1269	宝骏E100	23561540	2020-2021	433MHz
110147	北汽BJ40、60、80	B00019849	2020-2023	433MHz
110302	奔腾B50/70、T33/T77/T99、X80、红旗H5	5GA037973C	2022-至今	433MHz
FS43X0L5	奔腾B50/70、T33/T77/T99、X80、红旗H5	5GA037973C 5GA037973A	2016-2019	433MHz
110385	比亚迪海豹	1313760300 SA3HE3609200B	2022-2023	433MHz
QY110048	比亚迪元、唐	SA3609200B	2017-2023	433MHz
QY1001A1	比亚迪元、唐	SC3609200B	2018-2023	433MHz
QY1014	别克GL8		2019-2020	433MHz
BL072	别克、雪佛兰、凯迪拉克	13598772	2010-2021	433MHz
110507				
QY1183	东风风光	36410507	2019-2022	433MHz
110041	东风小康	36410507	2019-2022	433MHz
110382	东风岚图H97/H56/H53	H56A7920001AA	2021-2023	433MHz
QY1042A1	东风风神全系列	4306001	2014-2022	433MHz
QY1042	东风风行老款	BS33685020		
QY1357	东风启辰D60/T60/启辰星	407002GN0A	2020-2022	433MHz
QY2001A3	东风启辰D60/T60	407002GL0A	2018-2020	433MHz
110286	东风雪铁龙C3L&C3 XR	YL01725080		

传感器适配件号和车型较多，本表未能全部覆盖，仅供参考！

产品编号	适配品牌-车型	适配件号	年份	频率
QY1042A1	风神 E70	E340020JD0201 4306001	2016-2022	433MHz
QY1348	观致	100023052	2020-2021	433MHz
110248	观致	100032214	2020-2020	433MHz
110191	红旗H9、HS5、E-HS9	3778080DB01 3778080DB01A	2020-2022	433MHz
110282	红旗E-QM5	3778080HA01	2021-2023	433MHz
110280	广汽传祺GA4	8060004BAF0200	2021-2022	433MHz
110502	红旗	3778080CF41A	2021-2022	433MHz
QY1218A0	红旗H5	3778080CF41	2018-2022	433MHz
110229	红旗HS7、E-HS3	3778080E16	2019-2022	433MHz
QY1064A5	红旗HS5、HS7、E-HS3	3602100FDA	2018-2021	433MHz
QY1077	红旗H7	3778080MDA	2017-2021	433MHz
QY1031	吉利博越、帝豪百万款	7091000700	2014-2022	433MHz
QY1031A1	吉利	1017040932	2018	433MHz
QY1031A0	吉利远景X6	7091002900 1017040454	2018-2021	433MHz
QY1216	吉利缤越、缤越、博越PRO	7091004000	2018-2022	433MHz
QY1245	福特领界、宝典、特顺、域虎	KC16508AA	2019-2022	433MHz
110265	福特领界、宝典、特顺、域虎	KS16508AA	2021-2023	433MHz
QY1159	江铃五十铃、易至	CA100026940	2017-2023	433MHz
110313	江铃	MC191A180AA	2021-2022	433MHz
110267	斯威	3600400BA010A000000	2020-2023	433MHz
QY2001A0	凯迪拉克CT4、CT5、昂科威S&Plus	13538565 13538566	2019-2023	433MHz
11059	凯翼炫界Pro、炫界Pro EV	802000121AA	2020-2023	433MHz
QY1113A4	理想ONE	M0137000006 M0137000007	2019-2021	433MHz

传感器适配件号和车型较多，本表未能全部覆盖，仅供参考！

产品编号	适配品牌-车型	适配件号	年份	频率
110310	理想ONE	X0137000023	2022-2023	433MHz
QY1051	康途、开瑞	F023114011	2016-2022	433MHz
110105	奇瑞瑞虎5X、瑞虎8、瑞虎8PLUS	802000126AA	2020-2023	433MHz
QY2001A5	奇瑞瑞虎7、8	802000012AA	2019-2022	433MHz
QY1104	荣威&名爵	10290600	2017-2022	433MHz
QY1104A2	荣威&名爵	10718213	2020-2023	433MHz
110476	特斯拉Model S	101093801A 101093801B	2012-2014	433MHz
FS43X0L3	特斯拉Model S 2009-2012	101093801A 101093801B	2012-2014	433MHz
QY1113A0	威马全系列	VE60044901	2018-2021	433MHz
110188	五菱宏光V、荣光V	23642755	2019-2021	433MHz
QY1014A1	宏光S3、宏光PLUS、凯捷、宝骏310/360/530/560/730、E200、E300、RC系列	23548419	2015-2021	433MHz
QY2001A1	小鹏2021款之前的G3、G5、P7	8040002DA1	2018-2023	433MHz
110366	小鹏2021款之后的G3、G5、P7	8040002DF1	2021-2023	433MHz
110191	一汽红旗H9	3778080DB01	2020-2022	433MHz
110229	一汽系列	3778080E16	2019-2022	433MHz
110071	长安CS35plus、55plus、75plus	3601010CD01	2020-2023	433MHz
110096	长安欧尚X7、X70A、科赛	3601010MD01	2018-2021	433MHz
110187	长安欧尚	3601010MK51BE201	2019-2021	433MHz
110186	长安欧尚	3601010MK51BE201	2019-2021	433MHz
BLST073	长城H6二代、北汽	3641100XKR02A 3641101XKN01A	2016-2022	433MHz
110332	日产、雷诺、启辰	4070000000	2021-2023	433MHz
110443	卡罗拉、凯美瑞、普拉多、ES&LS	4260702080 4260702090 4260702090	2015-2023	433MHz

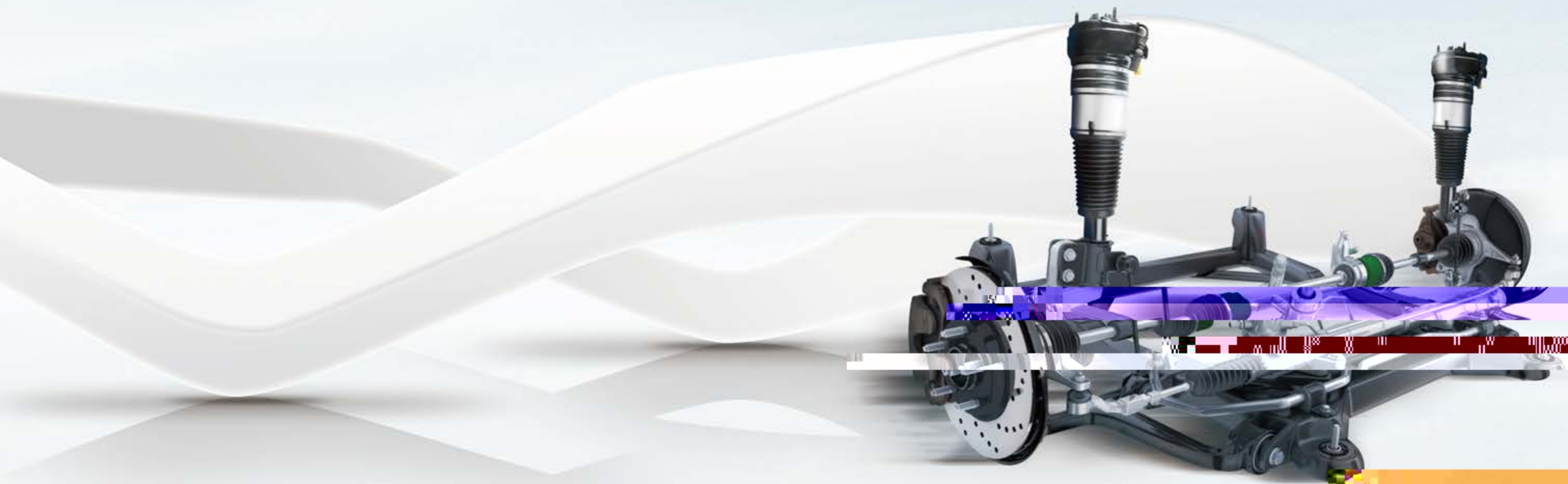

微信公众号



微信视频号



抖音



汽车之家

懂车帝

空气弹簧减振器

Air Spring Shock Absorber

上海保隆汽车科技股份有限公司
 上海卡适堡汽车工程技术有限公司
 地址:上海市松江区张泾路1099弄
 热线:4008 838281
 官网:www.carxpert.biz



空气悬架解决方案

AIR SUSPENSION SYSTEM SOLUTION



已量产

独立式空气弹簧



已量产

车身加速度传感器



已量产

集成式单/双腔空簧减振支柱总成



已量产

空气悬架控制器 (ECU)

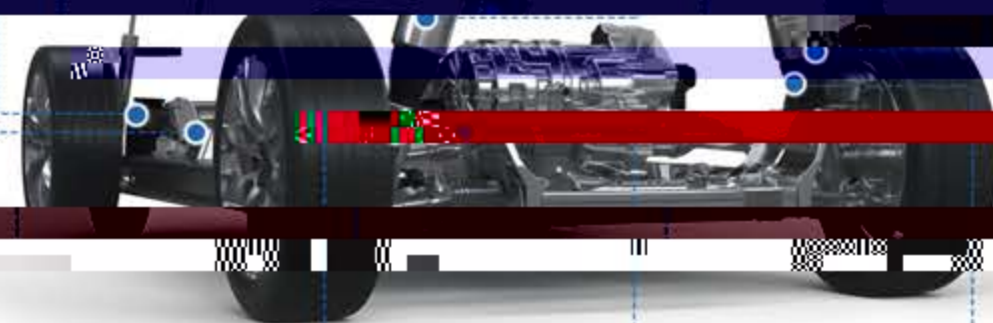

关于卡适堡



CARXPART (卡适堡) 是A股上市公司保隆科技(股票代码:603197)旗下的全资子公司及核心后市场品牌。我们与THUNDER赛德西士自有品牌,并担任意大利CEMB赛博品牌的中国总代理,构建起一个多元互补、覆盖不同市场需求的品牌矩阵。我们深耕二十年的行业积淀为基础,致力于成为全球汽车后市场专业、可靠的配套服务伙伴。

业务全景

依托保隆科技的全球研发实力与制造资源,我们以“互利共赢”为合作基石,业务网络辐射国内外。我们精准聚焦汽车后市场的多元化需求,产品线全面覆盖:

- 底盘与安全系统:胎压监测系统(TPMS)、空气制动减振器、空气悬架系统。
- 维保设备与工具:专业维修设备、工具及新能源车专业检测设备。
- 车轮附件:车轮螺母、装饰盖等全系列车轮周边产品。

核心优势

- 深厚产业根基:背靠保隆科技近三十年的技术积淀与全球化视野,对市场趋势与客户需求拥有深刻洞察。
- 卓越定制能力:我们具备强大的产品定制与协同开发能力,能够快速响应,为合作伙伴提供灵活、适配的个性化解决方案。
- 敏捷服务体系:凭借完善的供应链与服务体系,我们确保从需求对接到产品交付的全流程迅速顺畅,为客户创造价值。
- 成熟的渠道网络:我们已服务国内外众多主流轮胎制造商、数万家终端客户,拥有广泛的市场覆盖及丰富的服务经验与坚实的客户信赖。

目标与使命

我们致力于打造国际领先的汽车后市场配套服务品牌。我们期待与全球伙伴携手,以技术为驱动,以服务为纽带,共同应对市场变化,共创价值,共赢未来。

已量产

储气罐

已量产

空气供给单元(开式/闭式)



核心优势

INNOVATIVE ADVANTAGES

试验能力

LABORATORY CENTER



中国汽车零部件年度贡献奖



比亚迪核心供应商贡献奖



蔚来质量卓越合作伙伴奖



国内行业头部企业

国内领先的国产空气悬架



为众多主机厂配套

截至2024年,



工业4.0智造

自动化智能生产



领先的研发实力

2012年进入空气悬架领域, 拥有完备的人才体系, 开发流程和试验设备



体系认证

IATF16949, ISO26262, ASIL D



产品性能卓越

达到并超过行业领先标准的蔚来空气悬架产品在整车测试中表现优异, 处于行业领先地位

国家认定企业技术中心

国家级知识产权优势企业

院士专家工作站



物理性能试验



橡胶性能试验



化学性能试验



盐雾试验



抗臭氧试验



抗高低温试验



爆破试验



性能试验



疲劳试验



高低温试验





BL-OS-3502L

适配品牌 丰田
 适配车型 雷克萨斯 GX470 GX460 新款
 年份 2010-2014
 位置 后,左
 OE件号 4809060010



BL-MB-0026

适配品牌 奥迪
 适配车型 A8 S8 D3
 年份 2002-2009
 位置 前,左
 OE件号 4E0616039R 4E0616039A 4E0616039A1



BL-OS-3502R

适配品牌 丰田
 适配车型 雷克萨斯 GX470 GX460 新款
 年份 2010-2014
 位置 后,右
 OE件号 4808060010



BL-MB-0021

适配品牌 奥迪
 适配车型 A8 S8 D3
 年份 2002-2009
 位置 前,右
 OE件号 4E0616040AL 4E0616040AF 4E0616040T 4E0616040A1
 4E0616040R 4E0616040AM 4E0616040AH



BL-MB-0060

适配品牌 奥迪
 适配车型 A6 C6 S6 A6L A6 Avant
 年份 2006-2011
 位置 前,左
 OE件号 4F0616039AB 4F0616039AA 4F0616039S 4F0616039Q 4F0616039P 4F0616039M 4F0616039J



BL-MB-0086L

适配品牌 奥迪
 适配车型 A8 S8 D3
 年份 2002-2009
 位置 后,左
 OE件号 4E0616001R 4E0616001N 4E0616001E 4E0616001R
 4E0616001G 4E0616001D 4E0616001T 4E0616001Q
 4E0616001M



BL-MB-0061

适配品牌 奥迪
 适配车型 A6 C6 S6 A6L A6 Avant
 年份 2006-2011
 位置 前,右
 OE件号 4F0616040AB 4F0616040AA 4F0616040T 4F0616040R 4F0616040S 4F0616040Q 4F0616040P 4F0616040M 4F0616040J



BL-MB-0086R

适配品牌 奥迪
 适配车型 A8 S8 D3
 年份 2002-2009
 位置 后,右
 OE件号 4E0616002R 4E0616002N 4E0616002E 4E0616002M 4E0616002G 4E0616002D 4E0616002T 4E0616002Q 4E0616002M



BL-MB-0045

适配品牌 奥迪
 适配车型 A8 S8 D4 (C7)
 年份 2010-2016
 位置 前,左&右
 OE件号 4H0616039AS 4H0616039AP 4H0616039AK 4H0616039AD
 4H0616039AB 4H0616039T 4H0616039H 4H0616039G
 4H0616039F 4H0616039E 4H0616039D 4H0616039C
 4H6616039G 4H6616039F 4H6616039E 4G0616039A
 4G0616039AK



BL-MB-0084L

适配品牌 奥迪 大众 保时捷
 适配车型 Q7 途锐 卡宴
 年份 2002-2011
 位置 后,左
 OE件号 7L8616019G 7L8616019F 7L8616019C 7L8616019A
 7L8616001 7L6616019D 7L6616019A



BL-MB-0091R/D

适配品牌 奥迪
 适配车型 A8 S8 D4 (C7)
 年份 2010-2016
 位置 后,左&右
 OE件号 4H0616001AM 4H0616001AJ 4H0616001AD 4H0616001N
 4H0616001J 4H0616002AM 4H0616002AJ 4H0616002AN
 4H0616002AP 4H0616002AQ 4H0616002AR 4H0616002AS



BL-MB-0094D

适配品牌 奥迪 大众 保时捷
 适配车型 Q7 途锐 卡宴
 年份 2002-2011
 位置 后,右
 OE件号 7L8513028A 7L8513028M 7L8616020C 7L8616020F
 7L8616020D 7L8616020A



BL-MB-0039H

适配品牌 奥迪 大众 保时捷
 适配车型 Q7 途锐 卡宴
 年份 2011-2015
 位置 前,左
 OE件号 7L8616039H 7L8616039G 7L8616039D 7L8616039B
 7L8616039A 7L8616403 7L8616403A 7L8616403B

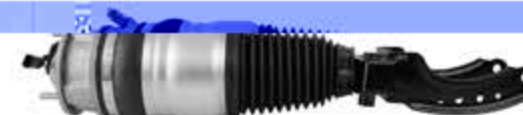

适配品牌 大众 保时捷
 适配车型 Q7 途锐 卡宴
 年份 2011-2015
 位置 前,左
 OE件号 7P6616039P 7P6616039K 7P6616039M 7P6616039A
 7P6616039H



BL-MB-0013

适配品牌 奥迪 大众 保时捷
 适配车型 Q7 途锐 卡宴
 年份 2002-2011
 位置 前,右
 OE件号 7L8616040H 7L8616040G 7L8616040D 7L8616040B
 7L8616040A 7L8616404 7L8616404A 7L8616404B



BL-MB-0050

适配品牌 大众 保时捷
 适配车型 途锐 卡宴
 年份 2011-2015
 位置 前,右
 OE件号 7P6616040R 7P6616040K 7P6616040N 7P6616040M



BL-MB-0085L

适配品牌 大众 保时捷

适配车型 途锐 卡宴

年份 2011-2015

位置 后,左

OE件号 7P6616019N 7P6616019G 7P6616019H



BL-MB-0094L

适配品牌 大众

适配车型 途锐

年份 2002-2010

位置 后,右



BL-MB-0085R

适配品牌 大众 保时捷

适配车型 途锐 卡宴

年份 2011-2015

位置 后,右

OE件号 7P6616020N 7P6616020G 7P6616020K 7P6616020J



BL-MB-0094R

适配品牌 大众

适配车型 辉腾

年份 2002-2010

位置 后,右

OE件号 3D0616002N 3D0616002M 3D0616002K 3D0616002J
3D0616002H



BL-MB-0093L

适配品牌 大众

适配车型 辉腾

年份 2002-2010

位置 前,左

OE件号 3D0616039AD 3D0616039AB 3D0616039T 3D0616039
3D5616039 3D7616039 3W5616039



BL-MB-0063

适配品牌 保时捷

适配车型 帕拉梅拉

年份 2010-2016

位置 前,左

OE件号 97034305123 97034305122 97034305121 97034305220
97034305119 97034305118 97034305117



BL-MB-0093R

适配品牌 大众

适配车型 辉腾

年份 2002-2010

位置 前,右

OE件号 3D0616040AD 3D0616040AB 3D0616040T 3D0616040
3D5616040 3D7616040



BL-MB-0064

适配品牌 保时捷

适配车型 帕拉梅拉

年份 2010-2016

位置 前,右

OE件号 97034305223 97034305222 97034305221 97034305220
97034305219 97034305218 97034305217



BL-MB-0041

适配品牌 奔驰
 适配车型 ML/GLE(W166) GL/GLS级(X166)
 年份 2011-至今
 位置 后,左&右
 OE件号 A1663200130



BL-MB-0051

适配品牌 奔驰
 适配车型 R级 W251
 年份 2015-2017
 位置 前,左&右
 OE件号 A2513205713 A2513205613 A2513203013 A2513203113



BL-MB-0047

适配品牌 奔驰
 适配车型 S级(W221)两驱
 年份 2005-2013
 位置 前,左&右
 OE件号 A2213209313 A2213204913 A2213209713 A2213205113
 A2213209913 A2213207313 A2213209813 A2213205213
 A2213200038 A2213207413



BL-NB-0102

适配品牌 奔驰
 适配车型 R级 W251
 年份 2015-2017
 位置 后,左&右
 OE件号 A2513202231 A2513202131 A2513201331 A2513200731
 A2513202331 A2513201531 A2513201131 A2513201431
 A2513200631



BL-MB-0069L

适配品牌 奔驰
 适配车型 S级(W221)两驱、四驱
 年份 2005-2013
 位置 后,左
 OE件号 A2213205513 A2213205713



BL-MB-0069R

适配品牌 奔驰
 适配车型 R级 W251
 位置 后,左&右
 OE件号 A2513203431 A2513203031 A2513201931 A2513201031
 A2513203131 A2513202931 A2513201831 A2513200931



BL-MB-0069R

适配品牌 奔驰
 适配车型 S级(W221)两驱、四驱
 年份 2005-2013
 位置 后,右
 OE件号 A2213205613 A2213205813



BL-MB-0095L

适配品牌 奔驰
 适配车型 S级(W222)两驱
 年份 2018-至今
 位置 前,左
 OE件号 A2223204713

产品名称	保隆编号	适配品牌&车型&底盘号	年份	位置
空气弹簧	BL-0S-6001	奥迪 A6 C6 S6 A6L A6Avant	2006-2011	后, 左&右
空气弹簧	BL-MS-0026	奥迪 A8 S8 D3	2002-2009	前, 左&右
空气弹簧	BL-MS-0024	奥迪 A8 S8 D4	2010-2016	前, 左&右
空气弹簧	BL-MS-0017	奥迪 Q7 大众 途锐 保时捷 卡宴	2002-2011	前, 左
空气弹簧	BL-MS-0013	奥迪 Q7 大众 途锐 保时捷 卡宴	2002-2011	前, 右
空气弹簧	BL-MS-0084	奥迪 Q7 大众 途锐 保时捷 卡宴	2002-2011	后, 左&右
空气弹簧	BL-MS-0017	奥迪 A6 C5 B4	2001-2005	后, 左
空气弹簧	BL-MS-0010	奥迪 A6 C5 B4	2001-2005	后, 右
空气弹簧	BL-MS-0008	奥迪 A6 C5 B4	2001-2005	前, 左&右
空气弹簧	BL-0S-6002L	奥迪 A7	2011-2015	后, 左
空气弹簧	BL-0S-6002R	奥迪 A7	2011-2015	后, 右
空气弹簧	BL-MS-0049	大众 途锐 保时捷 卡宴	2011-2015	前, 左
空气弹簧	BL-MS-0050	大众 途锐 保时捷 卡宴	2011-2015	前, 右
空气弹簧	BL-MS-0085L	大众 途锐 保时捷 卡宴	2011-2015	后, 左
空气弹簧	BL-MS-0085R	大众 途锐 保时捷 卡宴	2011-2015	后, 右
空气弹簧	BL-MS-0063	保时捷 帕拉梅拉	2010-2016	前, 左
空气弹簧	BL-MS-0064	保时捷 帕拉梅拉	2010-2016	前, 右
空气弹簧	BL-0S-5081	宝马 5系 E39	1995-2003	后, 左
空气弹簧	BL-0S-5082	宝马 5系 E39	1995-2003	后, 右
空气弹簧	BL-0S-0355	宝马 X5 E53	2000-2006	后, 左
空气弹簧	BL-0S-0356	宝马 X5 E53	2000-2006	后, 右
空气弹簧	BL-0S-5602	宝马 5系 E61	2004-2010	后, 左&右
空气弹簧	BL-0S-0078	宝马 X6 E71	2007-2014	后, 左&右
空气弹簧	BL-0S-1827	宝马 5系 F07	2009-2017	后, 左&右
空气弹簧	BL-0S-5013	宝马 X5 F15	2013-2018	后, 左&右
空气弹簧	BL-MS-0003	奔驰 ML(W164) GL(X164)	2005-2011	前, 左&右
空气弹簧	BL-0S-1025	奔驰 ML/GLE(W164/W166) GL/GLS级(X164/X166)	2005-至今	后, 左&右
空气弹簧	BL-MS-0047	奔驰 S级(W220)两驱	2005-2013	前, 左&右
空气弹簧	BL-0S-0251	奔驰 R级 W251	2015-2017	后, 左&右
空气弹簧	BL-0S-1525	奔驰 E级(W211)	2002-2009	后, 左&右
空气弹簧	BL-0S-1625	奔驰 E级(W211)	2002-2009	后, 右
空气弹簧	BL-0S-1625	奔驰 E级(W211)	2002-2009	后, 左
空气弹簧	BL-0S-1525	奔驰 E级(W211)	2002-2009	后, 左
空气弹簧	BL-0S-0925	奔驰 E级(W211)四驱	2009-2014	后, 左&右
空气弹簧	BL-0S-0925	奔驰 E级(W211)四驱	2009-2014	后, 左&右
空气弹簧	BL-0S-0212L	奔驰 E级(W212)两驱	2009-2014	后, 左
空气弹簧	BL-0S-0212R	奔驰 E级(W212)两驱	2009-2014	后, 右
空气弹簧	BL-0S-0082	路虎 揽胜3(L322)	2002-2012	后, 左&右
空气弹簧	BL-0S-7156	路虎 揽胜4运动版(L494)	2012-至今	后, 左&右
空气弹簧	BL-0S-3501L	丰田 普拉多	2002-2009	后, 左
空气弹簧	BL-0S-3501R	丰田 普拉多	2002-2009	后, 右
空气弹簧	BL-0S-3502L	丰田 雷克萨斯 GX470 GX460(新款)	2010-2014	后, 左
空气弹簧	BL-0S-3502R	丰田 雷克萨斯 GX470 GX460(新款)	2010-2014	后, 右
空气弹簧	BL-MS-0060/61	奥迪 A6 C6 S6 A6L A6Avant	2006-2011	前, 左&右
空气弹簧	BL-MS-0086L	奥迪 A8 S8 D3	2002-2009	后, 左
空气弹簧	BL-MS-0086R	奥迪 A8 S8 D3	2002-2009	后, 右

产品名称	保隆编号	适配品牌&车型&底盘号	年份	位置
空气弹簧	BL-MS-0088	奥迪 A8 S8 D4	2010-2016	后, 左&右
空气弹簧	BL-MS-0091L	保时捷 帕拉梅拉	2014-2016	前, 左
空气弹簧	BL-MS-0091R	保时捷 帕拉梅拉	2014-2016	前, 右
空气弹簧	BL-0S-1827B	宝马 5系 F07	2009-2017	后, 左&右
空气弹簧	BL-MS-0004	奔驰 R级 W251	2015-2017	前, 左&右
空气弹簧	BL-0S-0005	蔚来 ET7	2021-至今	后, 左&右
空气弹簧	BL-0S-0008	比亚迪 腾势N7 四驱、两驱	2023-至今	后, 左&右
空气弹簧减振器总成	BL-MS-0000	奥迪 A6 C6 S6 A6L A6Avant	2006-2011	前, 左
空气弹簧减振器总成	BL-MS-0061	奥迪 A6 C6 S6 A6L A6Avant	2006-2011	前, 右
空气弹簧减振器总成	BL-MB-0026	奥迪 A8 S8 D3	2002-2009	前, 左
空气弹簧减振器总成	BL-MB-0056L	奥迪 A8 S8 D3	2002-2009	后, 左
空气弹簧减振器总成	BL-MB-0086R	奥迪 A8 S8 D3	2002-2009	后, 右
空气弹簧减振器总成	BL-MB-0045	奥迪 A8 S8 D4 (C7)	2010-2016	前, 左&右
空气弹簧减振器总成	BL-MB-0088L/R	奥迪 A8 S8 D4	2010-2016	后, 左&右
空气弹簧减振器总成	BL-MB-0012	奥迪 Q7 大众 途锐 保时捷 卡宴	2002-2011	前, 左
空气弹簧减振器总成	BL-MB-0013	奥迪 Q7 大众 途锐 保时捷 卡宴	2002-2011	前, 右
空气弹簧减振器总成	BL-MB-0084L	奥迪 Q7 大众 途锐 保时捷 卡宴	2002-2011	后, 左
空气弹簧减振器总成	BL-MB-0084R	奥迪 Q7 大众 途锐 保时捷 卡宴	2002-2011	后, 右
空气弹簧减振器总成	BL-MB-0049	大众 途锐 保时捷 卡宴	2011-2015	前, 左
空气弹簧减振器总成	BL-MS-0050	大众 途锐 保时捷 卡宴	2011-2015	前, 右
空气弹簧减振器总成	BL-MB-0085L	大众 途锐 保时捷 卡宴	2011-2015	后, 左
空气弹簧减振器总成	BL-MB-0093L	大众 辉腾	2002-2010	前, 左
空气弹簧减振器总成	BL-MB-0093R	大众 辉腾	2002-2010	前, 右
空气弹簧减振器总成	BL-MB-0094L	大众 辉腾	2002-2010	后, 左
空气弹簧减振器总成	BL-MB-0094R	大众 辉腾	2002-2010	后, 右
空气弹簧减振器总成	BL-MB-0063	保时捷 帕拉梅拉	2010-2016	前, 左
空气弹簧减振器总成	BL-MB-0091L	保时捷 帕拉梅拉	2014-2016	前, 左
空气弹簧减振器总成	BL-MB-0091R	保时捷 帕拉梅拉	2014-2016	前, 右
空气弹簧减振器总成	BL-MB-0012	蔚来 ET7	2021-至今	后, 左
空气弹簧减振器总成	BL-MB-0000	比亚迪 腾势N7 四驱、两驱	2023-至今	后, 左&右
空气弹簧减振器总成	BL-MB-0092L	宝马 7系 G12	2016-至今	后, 左
空气弹簧减振器总成	BL-MS-0092R	宝马 7系 G12	2016-至今	后, 右
空气弹簧减振器总成	BL-MB-0082L	宝马 7系 (E65/E66)	2001-2009	前, 左
空气弹簧减振器总成	BL-MB-0082R	宝马 7系 (E65/E66)	2001-2009	前, 右
空气弹簧减振器总成	BL-NB-0098L	宝马 7系 (E65/E66)	2001-2009	后, 左
空气弹簧减振器总成	BL-NB-0098R	宝马 7系 (E65/E66)	2001-2009	后, 右
空气弹簧减振器总成	BL-MA-0021	奔驰 ML(W164) GL(X164)	2005-2011	前, 左&右
空气弹簧减振器总成	BL-NB-0015	奔驰 ML(W164) GL(X164)	2005-2011	前, 左&右
空气弹簧减振器总成	BL-MB-0038	奔驰 ML(W164) GL(X164)	2005-2011	后, 左&右
空气弹簧减振器总成	BL-NB-0009	奔驰 ML(W164) GL(X164)	2005-2011	后, 左&右
空气弹簧减振器总成	BL-NB-0021	奔驰 ML(W164) GL(X164)	2005-2011	后, 左&右
空气弹簧减振器总成	BL-MB-0000	奔驰 ML/GLE(W166) GL/GLS级(X166)	2016-至今	前, 左
空气弹簧减振器总成	BL-MB-0087R	奔驰 ML/GLE(W166) GL/GLS级(X166)	2016-至今	前, 右
空气弹簧减振器总成	BL-MB-0041	奔驰 ML/GLE(W166) GL/GLS级(X166)	2016-至今	后, 左&右

产品名称	保障编号	适配品牌&车型&底盘号	年份	位置	保障编号	适配品牌&车型&底盘号	年份	位置
空气弹簧减振器总成	BL-MB-0069L	奔驰 S级(W221)两驱、四驱	2005-2013	后,左	BL-1R-0500	W01-095-0400	4913 N P02	1R14-753
空气弹簧减振器总成	BL-MB-0069R	奔驰 S级(W221)两驱、四驱	2005-2013	后,右	BL-1R-0736	W01-M58-0736	4159 N P05	1R12-761
空气弹簧减振器总成	BL-MB-0051	奔驰 R级 W251	2015-2017	前,左&右	BL-1R-0756	W01-M58-0756	4022 N P02	1R11-709
空气弹簧减振器总成	BL-NB-0102	奔驰 R级 W251	2015-2017	后,左&右	BL-1R-0918	W01-M58-0918	4022 N P02	1R11-709
空气弹簧减振器总成	BL-MB-0101	奔驰 R级 W251	2015-2017	后,左&右	BL-1R-0918	W01-M58-0918	4022 N P02	1R11-709
空气弹簧减振器总成	BL-MB-0095L	奔驰 S级(W222)两驱	2013-至今	前,左	BL-1R-1002	W01-358-8774	11 35F-17 P 745	
空气弹簧减振器总成	BL-MB-0095R	奔驰 S级(W222)两驱	2013-至今	后,右				
空气弹簧减振器总成	BL-MB-0103L	奔驰 S级(W222)两驱、四驱	2013-至今	后,左	BL-1R-1940			
空气弹簧减振器总成	BL-MB-0103R	奔驰 S级(W222)两驱、四驱	2013-至今	后,右	BL-1R-2478	41272478		
空气弹簧减振器总成	BL-NS-0016	路虎 揽胜3(L322)	2002-2012	前,左	BL-1R-4156		4156 N P05	
空气弹簧减振器总成	BL-NS-0017	路虎 揽胜3(L322)	2002-2012	前,右	BL-1R-4156		4156 N P05	
空气弹簧减振器总成	BL-NB-0016	路虎 揽胜3(L322)	2002-2012	前,右	BL-1R-4390		4390 N P01	
空气弹簧减振器总成	BL-NB-0017	路虎 揽胜3(L322)	2002-2012	前,左	BL-1R-4391		4390 N P02	
空气弹簧减振器总成	BL-NB-0116	路虎 发现4 发现3 运动10-13/L320不带电	2010-2013	前,左&右	BL-1R-4862		4862 N 1	
空气弹簧减振器总成	BL-NB-0117	路虎 发现4 发现3 运动10-13/L320不带电	2010-2013	后,左&右	BL-1R-4882		4882 N 1 P01	
空气弹簧减振器总成	BL-NB-0220L	路虎 揽胜运动14-L494	2014-至今	前,左	BL-1R-4884		4884 N 1 P01	
空气弹簧减振器总成	BL-NB-0220R	路虎 揽胜运动14-L494	2014-至今	前,右	BL-1R-4884-02		4884 N 1 P02	
空气弹簧减振器总成	BL-MB-0220L	路虎 揽胜行政13-L405	2013-至今	前,左	BL-1R-4884-03		4884 N 1 P03	
空气弹簧减振器总成	BL-NB-0118	特斯拉 Model S	2012-2015	前,左&右	BL-1R-4884-07		4884 N 1 P07	
空气弹簧减振器总成	BL-NB-0119	特斯拉 Model S	2012-2015	后,左&右	BL-1R-4884-08		4884 N 1 P08	
空气弹簧减振器总成	BL-NB-0120	特斯拉 Model S	2016-2019	前,左&右	BL-1R-4882		4882 N 1 P01	
空气弹簧减振器总成	BL-NB-0121	特斯拉 Model S	2016-2020	后,左&右	BL-1R-4911		4911 N 1 P06	
空气弹簧减振器总成	BL-NB-0122	特斯拉 Model S 四驱	2011-2016	前,左&右	BL-1R-4913		4913 N P04	
空气弹簧减振器总成	BL-NB-0123	特斯拉 Model X	2015-2021	前,左&右	BL-1R-5286			
空气弹簧减振器总成	BL-NB-0124	特斯拉 Model X	2015-2022	后,左&右	BL-1R-5388			
空气弹簧减振器总成	BL-MA-0051	奔驰 R级 W251	2015-2017	前,左&右	BL-1R-5389			
空气弹簧减振器总成	BL-MB-0100L	蔚来 ET7	2021-至今	前,左	BL-1R-5390			
空气弹簧减振器总成	BL-MB-0100R	蔚来 ET7	2021-至今	前,右	BL-1R-5391			
空气弹簧减振器总成	BL-MB-0114L	比亚迪 腾势N7 四驱	2023-至今	前,左	BL-1R-5518	W01-M58-5518		1R14-860
空气弹簧减振器总成	BL-MB-0114R	比亚迪 腾势N7 四驱	2023-至今	前,右	BL-1R-5519			
空气弹簧减振器总成	BL-MB-0121L	比亚迪 腾势N7 两驱	2023-至今	前,左	BL-1R-6032	W01-358-6032		
空气弹簧减振器总成	BL-MB-0121R	比亚迪 腾势N7 两驱	2023-至今	前,右	BL-1R-6257	W01-M58-6257	4158 N P02	1R12-748
空气弹簧减振器总成	BL-MB-0115L	理想 L8	2022-至今	前,左	BL-1R-6277			
空气弹簧减振器总成	BL-MB-0115R	理想 L8	2022-至今	前,右	BL-1R-6288	W01-455-6288		
空气弹簧减振器总成	BL-MB-0116L	理想 L8	2022-至今	后,左	BL-1R-6297	W01-M58-6297	4157 N P04	1R13-111
空气弹簧减振器总成	BL-MB-0116R	理想 L8	2022-至今	后,右	BL-1R-6338	W01-M58-6338	4810 N P05	1R14-730
空气弹簧减振器总成	BL-MB-0123L	理想 L8	2022-至今	前,左	BL-1R-6345	W01-M58-6345	4810 N P06/MB	1R14-716
空气弹簧减振器总成	BL-MB-0123R	理想 L8	2022-至今	前,右	BL-1R-6346	W01-M58-6346		
空气弹簧减振器总成	BL-MB-0124L	理想 L8	2022-至今	后,左	BL-1R-6348	W01-M58-6348	4023 N P03	1R14-729
空气弹簧减振器总成	BL-MB-0124R	理想 L8	2022-至今	后,右	BL-1R-6364	W01-M58-6364	813MB 4st	1R14-061
空气弹簧减振器总成	BL-MB-0163L	理想 L8	2023-至今	前,左	BL-1R-6366	W01-M58-6366	4004 N P03	1R14-706
空气弹簧减振器总成	BL-MB-0163R	理想 L8	2023-至今	前,右	BL-1R-6367	W01-M58-6367	4022 N P03	1R14-706
空气弹簧减振器总成	BL-MB-0164R	理想 L8	2023-至今	后,右	BL-1R-6605		6605 N P01	
					BL-1R-6606		6606 N P01	
					BL-1R-6607		6607 N P01	
					BL-1R-6608		6608 N P01	1R10-704

保障编码	Firestone编码	Contitech编码	Goodyear编码
BL-1R-6613		6613 N P01	
BL-1R-7074	W01-358-7074	4157 N P09	1R11-106
BL-1R-7237	W01-M58-7237	810MB/O	
BL-1R-7358	W01-M58-7358	4813 N P07	1R14-065
BL-1R-7370	W01-M58-7370	4028 N P05	1R14-721
BL-1R-7402			
BL-1R-7409			
BL-1R-8050			
BL-1R-8051	W01-358-8051		
BL-1R-8052	W01-358-8052		
BL-1R-8053	W01-358-8053		
BL-1R-8054			
BL-1R-8091	W01-358-8091		
BL-1R-8109	W01-358-8109		
BL-1R-8186	W01-M58-8186	4157 N P06	
BL-1R-8204	W01-358-8204	9 10-12 P 484	1R12-508
BL-1R-8276	W01-358-8276		
BL-1R-8609	W01-M58-8609	940MB	1R11-703
BL-1R-8610	M58-8610	725 N P03	1R14-756
BL-1R-8612	W01-M58-8612	4022 N P05	1R11-781
BL-1R-8613	W01-M58-8613	940MB (No Piston)	R11-703
BL-1R-8619	W01-M58-8619	941MB	1R11-762
BL-1R-8620	W01-M58-8620	941MB(No piston)	1R11-700
BL-1R-8646	W01-358-8646		
BL-1R-8667	W01-M58-8667	881MB	
BL-1R-8708	W01-358-8708		
BL-1R-8709	W01-358-8709		
BL-1R-8713	W01-358-8713		
BL-1R-8729	W01-358-8729		
BL-1R-8755	W01-358-8755		
BL-1R-8775	W01-M58-8775	810MB	
BL-1R-8786	W01-M58-8786	4912 N P07	1R13-71
BL-1R-8813	W01-358-8813		
BL-1R-8829	W01-358-8829		
BL-1R-8859	W01-M58-8859	4159 N P03	1R12-702
BL-1R-8966	W01-M58-8966	881MB	1R14-703
BL-1R-8978	W01-M58-8978	881MB(No piston)	1R14-708
BL-1R-9026	W01-358-9026		
BL-1R-9039	W01-358-9039	4150 N P04	1R12-095
BL-1R-9069	W01-358-9069	4154 N P04	1R12-069
BL-1R-9082	W01-358-9082		
BL-1R-9083	W01-358-9083	9 10-16 P 333	1R12-066
BL-1R-9084	W01-358-9084		
BL-1R-9101	W01-358-9101	4159 N P04	1R12-103
BL-1R-9105	W01-358-9105	4152 N	1R12-132
BL-1R-9121	W01-358-9121	4810 N P03	1R13-039
BL-1R-9122	W01-358-9122	4811 N 03	1R13-038

保障编码	Firestone编码	Contitech编码	Goodyear编码
BL-1R-9131	W01-M58-9131	4829 N P09	1R12-721
BL-1R-9144	W01-358-9144	11 10.5-17 A 377	1R13-047
BL-1R-9156	W01-358-9156	11 10.5-21 A 370	1R14-019
BL-1R-9177	W01-358-9177	4810 N P04	1R14-028
BL-1R-9265	W01-358-9265	9 10-19 P 435	1R12-375
BL-1R-9270	W01-358-9270	9 10-13.5 S 433	1R13-077
BL-1R-9366	W01-358-9366	9 10-12 A 408	1R12-487
BL-1R-9367	W01-358-9367		
BL-1R-9371	W01-358-9371		
BL-1R-9373	W01-358-9373		
BL-1R-9394	W01-358-9394	9 10-19 P 383	1R12-142
BL-1R-9437	W01-358-9437		
BL-1R-9501	W01-358-9501		
BL-1R-9534	W01-358-9534		
BL-1R-9541	W01-358-9541		
BL-1R-9579	W01-358-9579	9 10-13.5 S 408	
BL-1R-9580	W01-358-9580		
BL-1R-9622	W01-358-9622		
BL-1R-9648	W01-358-9648		
BL-1R-9706	W01-M58-9706	4713 N P02	1R12-762
BL-1R-9759	W01-358-9759		
BL-1R-9780	W01-358-9780		
BL-1R-9781	W01-358-9781		
BL-1R-9807	W01-358-9807		
BL-1R-9834	W01-358-9834		
BL-1R-9921	W01-358-9921		
BL-1R-9974	W01-358-9974		
BL-OR-0861	1R1A-390-295-095-0118	644 N	8017
BL-OR-0715	1R1C-335-310-095-0087	715 N	8015
BL-OR-0819		819 N	
BL-OR-0876		876 N	8314
BL-OR-0916		916 N 1	9015
BL-OR-0945	1R1A-460-290-095-0063	945 N	9014
BL-OR-9011			9011
BL-OR-044	1R1A-370-285-095-0108	044 N	
BL-OS-3985			
BL-OS-3000-136			
BL-OS-3000-165			
BL-OS-3001			
BL-OS-7064	W01-358-7064		1S515
BL-OS-7097	W01-358-7097		
BL-OS-7206	W02-358-7206		1S5176
BL-OS-7215	W02-358-7215		1S5175



卡扣式橡胶气门嘴

保隆提供的卡扣式橡胶气门嘴，嘴体采用三元乙丙胶（EPDM）配方。具有韧性好，抗臭氧老化，强度高等特点。并先后通过了：抗疲劳测试、爆破测试、气密性测试等符合国家标准测试项目的测试。

乘用车金属气门嘴

用于轮胎气压高达9Bar的真空胎上，对于时速超过210km/h的汽车必须使用全金属气门嘴，适合于豪华轿车和赛车。

适用于乘用车



TR413 TR414 TR413C TR414C

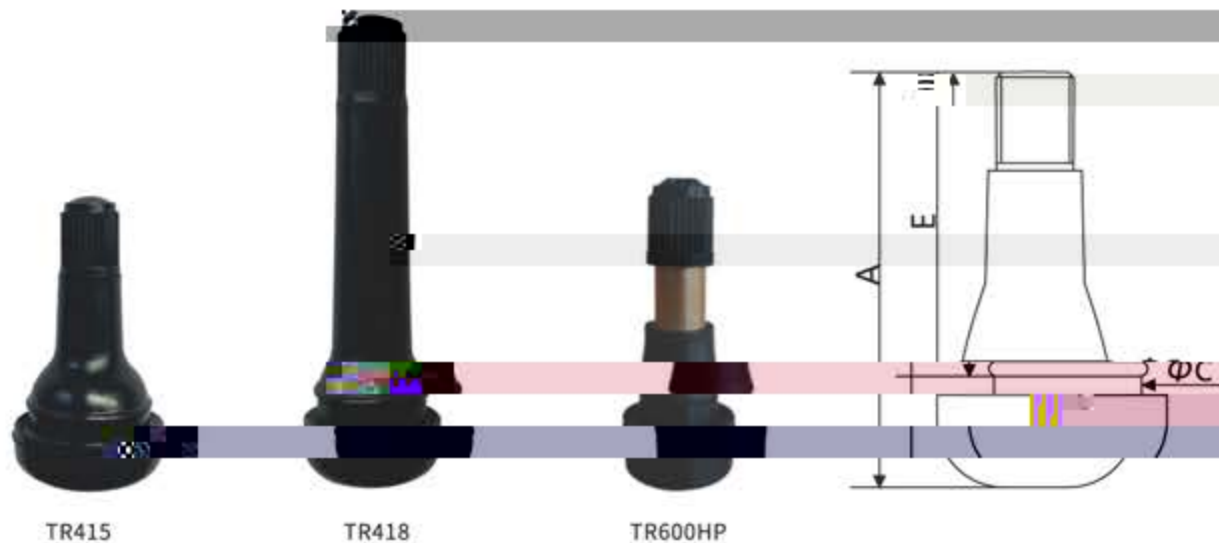

TR415 TR418 TR600HP

No.	型号	轮辋孔径	A	C	E	每箱只数	适用真空胎
1	TR413	11.3mm	42.5mm	15mm	32mm	1000只/箱	小于4.5Bar的真空胎
2	TR414	11.3mm	48.5mm	15mm	38mm	1000只/箱	小于4.5Bar的真空胎
3	TR413C	11.3mm	42.5mm	15mm	32mm	1000只/箱	小于4.5Bar的真空胎
4	TR414C	11.3mm	48.5mm	15mm	38mm	1000只/箱	小于4.5Bar的真空胎
5	TR415	15.7mm	42.5mm	15mm	32mm	1000只/箱	小于4.5Bar的真空胎
6	TR418	11.3mm	61.5mm	15mm	51mm	500只/箱	小于4.5Bar的真空胎
7	TR600HP	11.3mm	42.5mm	15mm	32mm	1000只/箱	小于6.9Bar的真空胎

适用于乘用车



EV42NI-N BLV436 BLV499

主要特点

- 防锈防腐蚀
- 兼具美观性与实用性

No.	型号	轮辋孔径	总长	气门帽	气门芯	最小包装	产品描述
1	EV42NI-N	11.3mm	42.0mm	TRVC3-S	TRC1-HT	100只/包	外装型，高性能金属气门嘴
2	BLV436	11.3mm	42.0mm	TRVC3A	TRC1-HT	100只/包	外装铝制轻型高性能金属气门嘴
3	BLV499	11.3mm	51.0mm	BLVC1-5	TRC1-HT	100只/包	外装铝制轻型高性能金属气门嘴

适用于摩托车



TR412 TR412C TR412C-L



BL25MS11.3 BL25MS8.3 TR412L PVR70

No.	型号	轮辋孔径	总长	气门帽	气门芯	产品描述
2	TR412C	.453"/11.3mm	33.0mm	BLVC12	TRC1-HT	外装型，半金属气门嘴
3	TR412C-L	.453"/11.3mm	25.0mm	BLVC12	TRC1-HT	外装型，半金属气门嘴
4	BL25MS11.3	.453"/11.3mm	47.0mm	BLVC12	TRC1-HT	外装型，铝制气门嘴
5	BL25MS8.3	.453"/11.3mm	35.0mm	BLVC12	TRC1-HT	外装型，铝制气门嘴
6	TR412L	.453"/11.3mm	62.5mm	BLVC15	TRC1-HT	外装型，半金属气门嘴
7	PVR70	11.3-11.7mm	35.0mm	BLVC18	TRC1-HT	外装型，半金属气门嘴

商用车金属气门嘴

商用车气门嘴，一般采用全金属制造，用于卡车、中巴、大客、工程车、拖拉机等轮胎。

适用于商用车

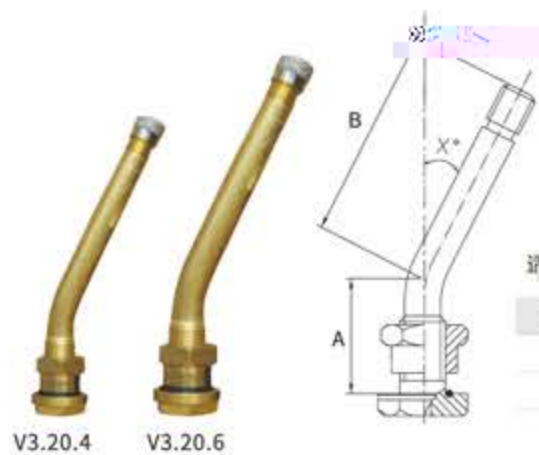

No.	型号	轮辋孔径	A	B	X°
1	V3.20.4	.453"/11.3mm	25mm	60mm	27
2	V3.20.6	.453"/11.3mm	25mm	85mm	27

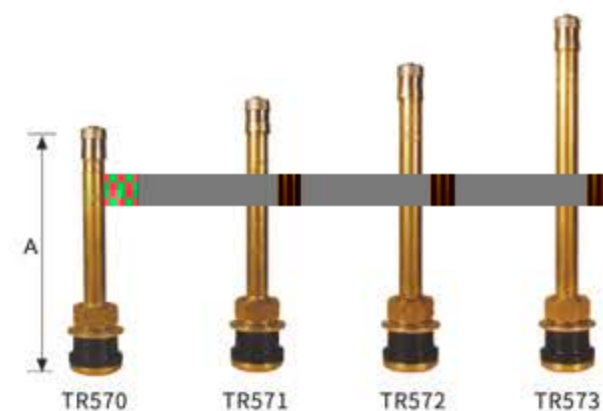

适用于商用车无内胎轮胎。

No.	型号	轮辋孔径	总长(A)
1	TR570	.625"/15.7mm	80mm
2	TR571	.625"/15.7mm	86mm
3	TR572	.625"/15.7mm	95mm
4	TR573	.625"/15.7mm	111mm



No.	型号	轮辋孔径	A	B	α°
1	TR573C	.625"/15.7mm	83mm	33mm	90°
2	TRJ650-03	.625"/15.7mm	79mm	27mm	80°



No.	型号	轮辋孔径	总长	气门帽	气门芯	适用范围
1	BLV301	.453"/11.3mm	—	TRVC3-S	TRC1-H	卡客车无内胎气门嘴
1	BLV601	.625"/15.7mm	56mm	TRVC3-S	TRC1-H	卡客车无内胎气门嘴

气门芯

保障原厂的气门芯采用纯铜制造，耐高温高

适用于乘用车

No.	型号	最小包装	产品描述
1	TRC1-HT	1000个/袋	小口径黄红耐高温气门芯
2	TRC1-HT	1000个/袋	小口径白红耐高温气门芯



适用于商用车

No.	型号	最小包装	产品描述
1	TRC2	1000个/袋	大口径白红气门芯
2	TRC2-L	1000个/袋	大口径白红气门芯

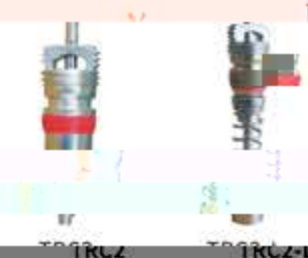

气门帽

保障生产的气门帽，气密性好，美观精致。还可以在气门帽上定制LOGO，以小见大，彰显品牌的力量。

适用于乘用车

No.	型号	产品描述
1	BLVC13	平头六角金属帽，镀铬
2	BLVC15	平头六角金属帽，镀铬
3	BLVC52	平头六角金属帽，镀铬
4	BLVC51	平头带标六角金属帽
5	TRVC8	塑料长气门帽
6	TRVC72	平头带标六角金属帽，阳极氧化



可定制各类带LOGO图案的气门帽

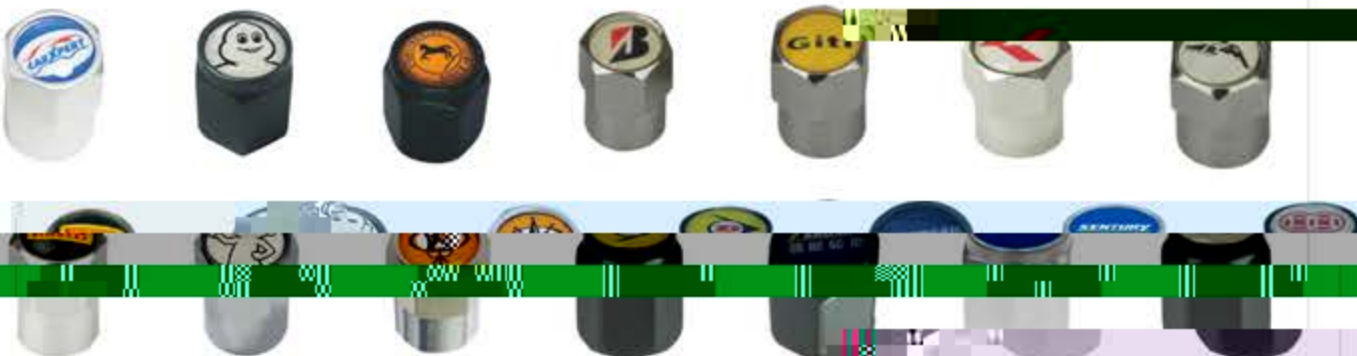

气门帽

适用于商用车



No.	型号	产品描述
1	TRVC2	金属帽,另一端可拧芯,镀镍
2	TRVC3	金属帽,镀镍
3		
4	TRVC12	高压轮胎专用,可直接进行充放气
5	BLE13P	塑料延长帽
6	BLE19P	塑料延长帽

气门嘴拧芯工具

适用于商用车

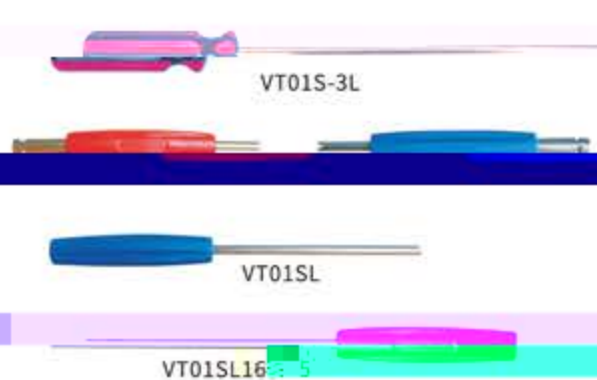

No.	型号	产品描述
1	VT01S-3L	拧芯工具,加长型
2	VT02D	双头工具,适用标准气门芯和TRVC2帽
3	VT01SL	加长型拧芯工具
4	VT01SL165	加长型拧芯工具

气门嘴拧芯工具

保障的各种气门嘴工具使气门嘴的安装、拆卸和修理变得简单省时。

适用于乘用车

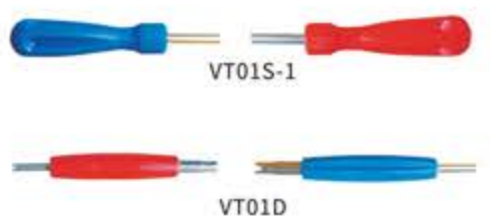

No.	型号	产品描述
1	VT01S-1	拧芯工具,红蓝两种颜色选择
2	VT01D	双头工具,用于标准气门芯和大芯
3	VT03W	适用于标准气门芯拆装、修复螺纹、调节气压
4	VT03B	适用于标准气门芯拆装、修复螺纹、调节气压
5	VT09B	带扭力的拧芯工具,扭力设定值为0.45Nm

气门嘴安装工具

适用于乘用车



No.	型号	产品描述
1	VT04P	橡胶柄卡扣嘴安装工具
2	VT04-1	橡胶柄卡扣嘴安装工具

气门嘴包装及展示

保持不致生锈

适用于乘用车

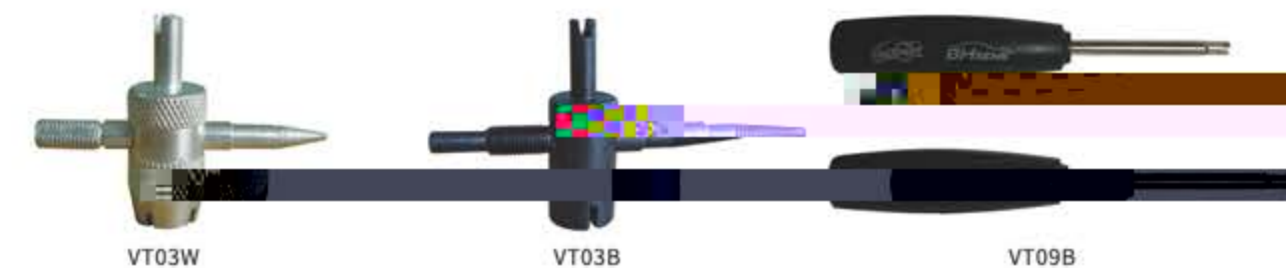
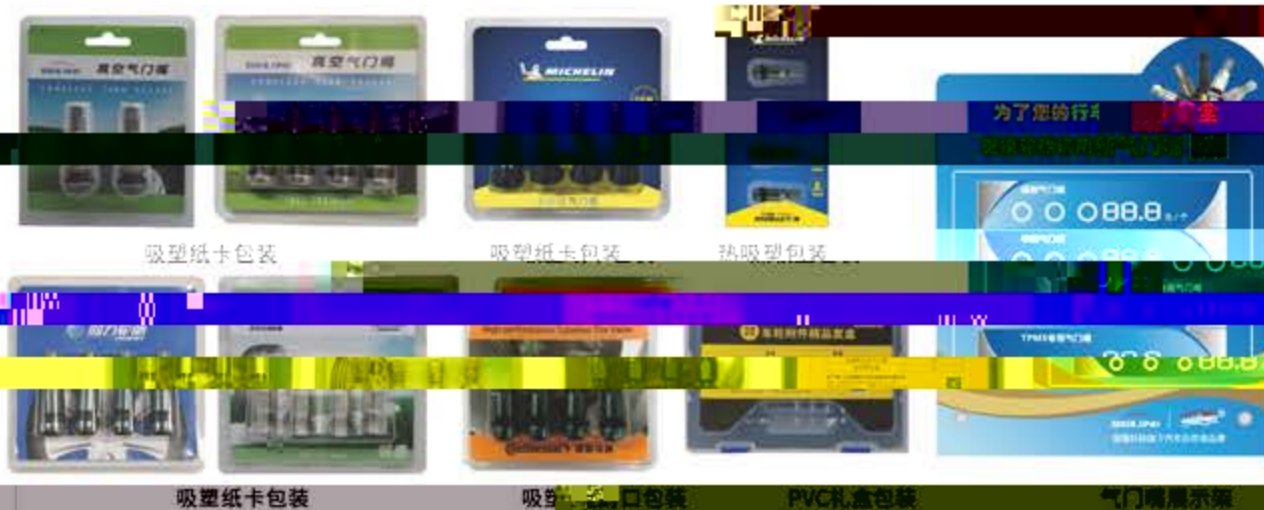

No.	型号	产品描述
1	VT01S-4	钢柄/铝柄小口径拧芯工具,适用于轿车

此拧芯工具拧芯部位带有磁性的设计,工具的顶部带有磁性能吸住气门芯。



挂钩式钢平衡块



挂钩式锌合金平衡块



粘贴式平衡块

市场地位

全球前二、中国最大的汽车平衡块生产商

享誉全球

技术能力

宝马主要供应商

开发在线切割平衡块及设备，引领行业趋势



平衡块生产设备



平衡块生产车间



EMS测试



BCI测试系统



张力压力表



防水测试台



防尘试验箱



气候组合振动试验台

钢质平衡块

保隆生产的钢质平衡块，造型种类丰富，可提供环保达克罗、环氧树脂、电镀、美加力等多种表面处理，满足客户的不同需求，提供持续大批量供货。

适用于乘用车

No.	型号	克数范围 (克)	表面处理	轮圈类型	安装方式
1	FE373N	5g×12	电镀锌	钢圈/铝圈	粘贴式
2	FE374N	(5g+10g)×4	电镀锌	钢圈/铝圈	粘贴式
3	FE373	5g×12	电镀锌	钢圈/铝圈	粘贴式
4	FE374	(5g+10g)×4	电镀锌	钢圈/铝圈	粘贴式
5	FE376	5g×12	环氧树脂	铝圈/钢圈	粘贴式
6	FE376B	5g×12	环氧树脂	铝圈/钢圈	粘贴式

适用于商用车

No.	型号	克数范围 (克)	表面处理	轮圈类型	安装方式
1	FE353	20g×10	环保达克罗	铝圈/钢圈	粘贴式

适用于摩托车

No.	型号	克数范围 (克)	表面处理	轮圈类型	安装方式
1	FE1255	5g×12	镀锌/镀镍/镀铬 灰色/黑色喷涂	铝圈/钢圈	粘贴式

锌合金平衡块

保隆提供的钢质平衡块，造型种类丰富，可提供环保达克罗、环氧树脂、电镀、美加力等多种表面处理；提供蓝胶、诺顿胶、冬季胶、3M胶等背胶。能满足不同轮辋的搭配需求。可提供持续大批量供货。

适用于乘用车



3145ZN-5

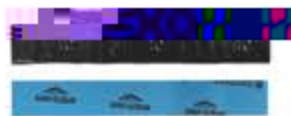

3145ZN-5B



ZN331

No.	型号	克数范围(克)	表面处理	轮辋	安装方式
1	3145ZN-5	45g	环氧树脂	铝圈/钢圈	粘贴式
2	3145ZN-5B	45g=3×5g+3×10g	环氧树脂 黑色	铝圈/钢圈	粘贴式
3	ZN331	5 10 15 20 25 30 35 40 45 50 55 60	环氧树脂	铝圈/钢圈	粘贴式

卷装平衡块

锌合金平衡块，符合环境保护要求。其时尚的外观造型，精致的表面处理，既满足功能需求，



FE385(卷装)

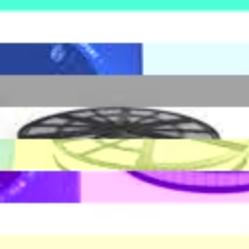
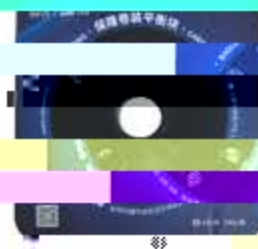

FE398(卷装)

No.	型号	克数范围(克)	表面处理	轮辋类型	安装方式
1	FE385	5kg/卷	环氧树脂 灰色/黑色喷漆	铝圈/钢圈	粘贴式
2	FE398	6kg/卷	环氧树脂 灰色/黑色喷漆	铝圈/钢圈	粘贴式

平衡块礼包

适用于乘用车



PHKTZ001



PHKTZ002

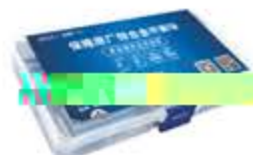

PHKTZ003

No.	型号	产品描述
1	ZN331	ZN331锌合金环保平衡块5,10,15,20,25,30,35g 每种规格各5条
2	PHKTZ002	3145ZN-5锌合金环保平衡块×4 铝合金金属气门嘴×4 气门嘴帽×5 ZN331-10g平衡块×4
3	ZN338	ZN338锌合金环保平衡块 5~60g

卷装平衡块展示图

ZJ 007
(配置5kg卷装平衡块)ZJ 007
(配置6kg卷装平衡块)ZJ 012
(配置5kg卷装平衡块)

平衡块拆装工具

适用于乘用车



WT11



WT21

No.	型号	产品描述
1	WT11	平衡块铲，用于铲除粘贴式平衡块。
2	WT21	平衡锤，用于装卸和紧固平衡块。

蘑菇钉

蘑菇钉具有内贴片及橡胶整体柱填充修补的双重优势，可以用于修理子午线轮胎或斜交轮胎的胎冠钉洞伤口。它能在轮胎内部自行硫化，并同时完成轮胎内侧加强及伤口填充修复，从而使得水分、灰尘、石子或其他任何可能对轮胎内部结构造成损害的其他物质无法进入轮胎内部，从而形成有效的保护。蘑菇钉配备有独特的牵引钢针使其更加方便修理操作，同时也更为节省时间。

增强型子午线补片

增强型子午线补片采用锡箔纸包装，可以有效的保护产品的黑胶层。补片的强度是内胎本身的2倍，因此每次内胎的修理都是安全的。补片的弹性和耐热性能，修理效果好，无须考虑轮胎的弹性或无弹性区。使用简单，修理部位能与轮胎同寿命。

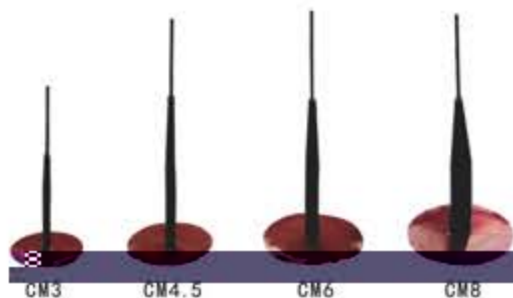

No.	型号	货品名称	单位
1	CM3	蘑菇钉 (伤口直径小于3mm)	24个/盒
2	CM4.5	蘑菇钉 (伤口直径小于4.5mm)	24个/盒
3	CM6	蘑菇钉 (伤口直径小于6mm)	24个或14个/盒
4	CM8	蘑菇钉 (伤口直径小于8mm)	24个/盒



CT-10/CT-12增强型子午线补片

No.	型号	货品名称	单位
1	CT-10	增强型子午线补片(65×80mm)	10片/盒

圆形两用自行硫化补片

圆形两用自行硫化补片采用锡箔纸包装，可以有效的保护产品的黑胶层。补片的强度是内胎本身的2倍，因此每次内胎的修理都是安全的。

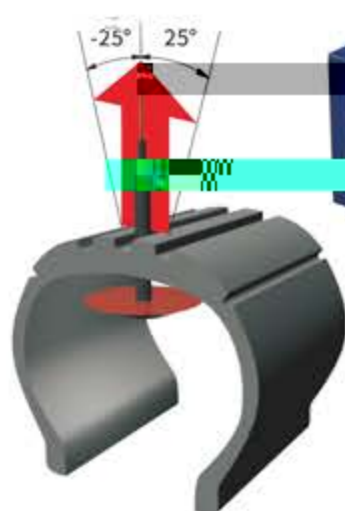

蘑菇钉包装

建议

一般的轮胎伤口是很不规则的。当轮胎伤口不规则时，而应该选择更加安全的修补方式。（如两片分开式）



圆形两用自行硫化补片 CP0/CP1/CP2/CP3

No.	型号	货品名称	单位
1	CP0	30mm, 用于修补胎冠伤口	100片/盒
2	CP1	35mm, 用于修补胎冠伤口	100片/盒
4	CP3	60mm, 用于修补胎冠伤口	44片/盒

多功能补片

多功能补片适用于子午线轮胎和斜交胎。新的改良配方和加厚的橡胶层使补片强度是内胎本身的两倍，因此每次修理都是安全的。



No.	型号	货品名称	单位
1	C115	多功能	
2	C116	多功能, 55mm方形补片	80片/盒

补胎用化学制品



No.	型号	货品名称	单位
1	C709	橡胶清洗剂, 带喷嘴	350ml/瓶
2	C738	常温硫化剂	250ml/瓶
3	C608	常温硫化剂	250ml/瓶

轮胎拆装润滑膏



No.	型号	货品名称	单位
2	BL-4	轮胎拆装润滑膏	4kg/桶

气动扩胎机



KT-Q

型号	货品名称	产品功能
KT-Q	气动扩胎机	修补轮胎时用于扩胎的设备,可提高修补效率

扩胎机

- 采用脚踏式气阀控制;
- 配12V工作灯(有变压装置);
- 配双杯气源处理器,工具自锁,安全气动定位,气缸过压保护装置;

最大扩胎	380mm
输入电压	220V 50/60HZ
主要适用范围	1200KZU及以下各种轮胎
轮胎宽度	145mm-275mm
轮胎直径	11"-24"

操作灵活,而且更加简单。

低速打磨机及相关配件



A-66525NH低速打磨机
(含带孔快换接头)



S2027
轮胎修理专用氧化铝打磨轮



269/270P/271P
高碳钢钻头 (3/6/8mm)

补胎工具



TRT178SP



TRT75S



BLS383

No.	型号	货品名称	产品描述
1	TRT178SP	补胎探锥	螺旋送胶器
2	TRT75S	刮垢器	锤头型刮刀,用来刮除轮胎修补处多余胶液或清除打磨后的残渣
3	BLS383	压实滚轮	11/2"X1/8",将补片和轮胎贴合面压实,使粘贴更牢固

轮辋保护套



TMT01

1	TMT01	轮辋保护套
---	-------	-------

轮胎充气表

轮胎充放气时使用,可测量轮胎气压,方便携带。



2	TIG09	0-12bar	数字式胎压表,四种单位测压
3	TIG20	0.7-12bar/10-145psi	机械表盘式显示气压
4	TIG20M	0.7-12bar/10-145psi	机械表盘式显示气压,米其林标志

扭力扳手



MTW30210 MTW60330 MTW10200-D

No.	型号	量程	产品描述
1	MTW30210	30-210N.m	机械式1/2扭力扳手
2	MTW60330	60-330N.m	机械式1/2扭力扳手
3	MTW10200-D	10-200N.m	数字扭力扳手

轮胎花纹深度尺

用于测量胎面花纹深度的测量。



TDG01



TDG02



TDG03

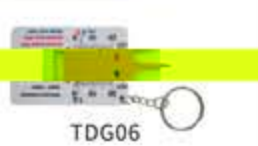

TDG06



TDG07



DTG-T02

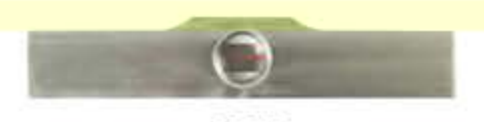

TDG09

No.	型号	量程	材质	表面处理	产品描述
1	TDG01	0-25mm	ABS+钢质	表面镀铬	机械式,带笔夹,适用于乘用车
2	TDG02	0-30mm	ABS+钢质	表面镀铬	机械式,适用于乘用车
3	TDG03	0-30mm	不锈钢	表面镀铬	机械式,适用于乘用车
4	TDG06	0-20mm	ABS	白、黑色	机械式,性价比优,适用于乘用车
5	TDG07	0-25mm	ABS	黑色	数字式液晶屏,公/英制转换,自动关机,低电量报警,适用于乘用车
6	DTG-T02	0-20mm,0-100PSI	ABS	银色	轮胎气压,轮胎花纹深度测量二合一
7	TDG09	0-150mm	铝合金	银色	机械式,适用于商用车

车载孔

卡适堡应急启动电源

车次;同时产品轻便小巧易携带,具备应急照明功能。



产品参数:

品名	车载单缸充气泵
型号	CM036 Pro
使用电压	DC 12V
最大气压	7bar/100psi
持续工作时间	15min
工作电流	18A
最大功率	216W
工作气流	40L/MIN

产品净重 1.00kg



产品参数:

品名	车载双缸充气泵
型号	CM032PLUS
使用电压	DC 12V
最大气压	10bar
持续工作时间	10min
工作电流	15A
最大功率	180W
工作气流	60L/MIN
缸径	30MM*2
产品净重	2.3kg



卡适堡应急启动电源CK-5

可启动排量低于6.0L的汽油车

新升级 救援专用

随时启动无需担心半路熄火

大容量 | 强光照明 | 移动充电



18000mAh 66.6Wh
约30次
十秒启动
应急启动
应急照明



12V汽车启动说明

- 1、确保主机插头已插入汽车电瓶正负极;
- 2、将红色夹子夹在汽车电瓶正极(+)，黑色夹子夹在汽车电瓶负极(-);
- 3、汽车电瓶开关置于启动(START)位置;
- 4、汽车启动后，取下电瓶夹。

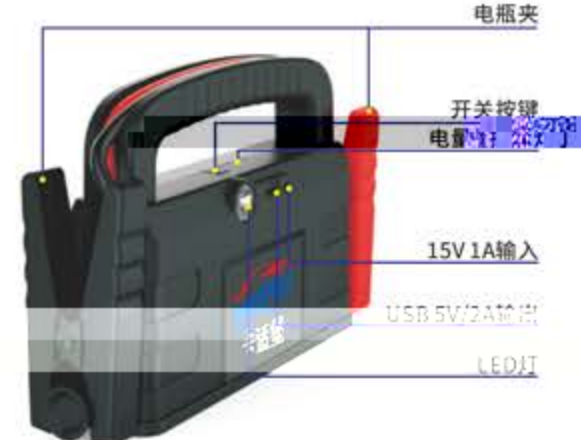

产品参数

电池容量:	18000mAh (66.6Wh)
重量:	50g
输入:	15V/1A
输出:	5V/2A; 12V 汽车启动
充满时间:	5 hours
启动电流:	300A
峰值电流:	1700A

冲击扳手



No.	型号	驱动方头	最大扭矩	产品描述
1	BL660	1/2"	660Nm	气动扳手
2	BL850	1/2"	850Nm	气动扳手
3	BL980	1/2"	980Nm	气动扳手
4	BL-D610	1/2"	610Nm	电动扳手
5	BL-D821	1/2"	821Nm	电动扳手

接油机

No.	型号	罐体容积	量杯容量	工作压力
1	BL-3197L	80L	10L	6-8kg/cm ²



BL-3197L

千斤顶



JFC34004S

No.	型号	举升吨位	最低高度	最高高度	净重
1	JFC34004S	4T	75mm	505mm	34kg
3	DF82012	12T	210mm	395mm	6.7kg
4	DF82020	20T	235mm	440mm	9.3kg



升级

JFC34004S-EV
新能源卧式千斤顶



DF82012



DF82020

打气头

连接气管到气门嘴的工具。



AC108-1 AC108B-1 AC125

No.	型号	连接口径	产品描述
1	AC108-1	8mm	开式通气, 镀铬处理, 夹式打气头
2	AC108B-1	8mm	开式通气, 镀铬处理, 夹式打气头
3	AC125-1	1/4"FPT	开式通气, 夹式打气头
4	AC125-2	1/4"FPT	闭式通气, 夹式打气头



AC214L AC206

No.	型号	连接口径	产品描述
1	AC214L-1	1/4"FPT	适用大芯腔气门嘴, 开式通气, 夹式打气头
2	AC214L-2	1/4"FPT	适用大芯腔气门嘴, 闭式通气, 夹式打气头
3	AC206-1	6mm	开式通气, 镀铬处理, 夹式打气头
4	AC206-2	6mm	适用大芯腔气门嘴, 闭式通气, 镀铬处理, 夹式打气头
5	AC208-1	8mm	开式通气, 镀铬处理, 夹式打气头
6	AC208-2	8mm	适用大芯腔气门嘴, 闭式通气, 镀铬处理, 夹式打气头

轮胎气压计

测量轮胎气压时使用, 方便携带。



TPD21

No.	型号	量程	产品描述
1	TPD21	0.2-16Bar	kPa/Bar/PSI 机械式, 两面刻度, 适用于乘用车

商用车轮胎拆装四件套



No.	型号	产品描述
1	BL-601059	卡车轮胎松胎工具(击杆1.2m)
2	BL-601061	卡车轮胎手动拆卸工具(三件套)

THUNDER系列汽保设备

THUNDER平衡机



TH260C

- 数字面板
- 自动测量
- 激光定位
- 位置跟踪
- 功能防护罩



TH262C

- 高清液晶屏
- 自动测量
- 激光定位
- 位置跟踪
- 功能防护罩

THUNDER定位仪



HT200

- 豪华机箱
- 实时监控
- 精确测量

THUNDER拆胎机



TH160

- 自动拆装机
- 组合辅压臂
- 气缸联动机构带引导板
- 可选配无撬棍拆胎系统

CEMB系列平衡机



ER60 PRO

- 自动测量
- 自动选择平衡模式
- 伺服刹车
- 激光定位
- 高效环保



ER70EVO

- 高清触摸屏
- 全自动测量
- OPB优化
- 激光定位
- 全自动伺服刹车

工厂生产车间

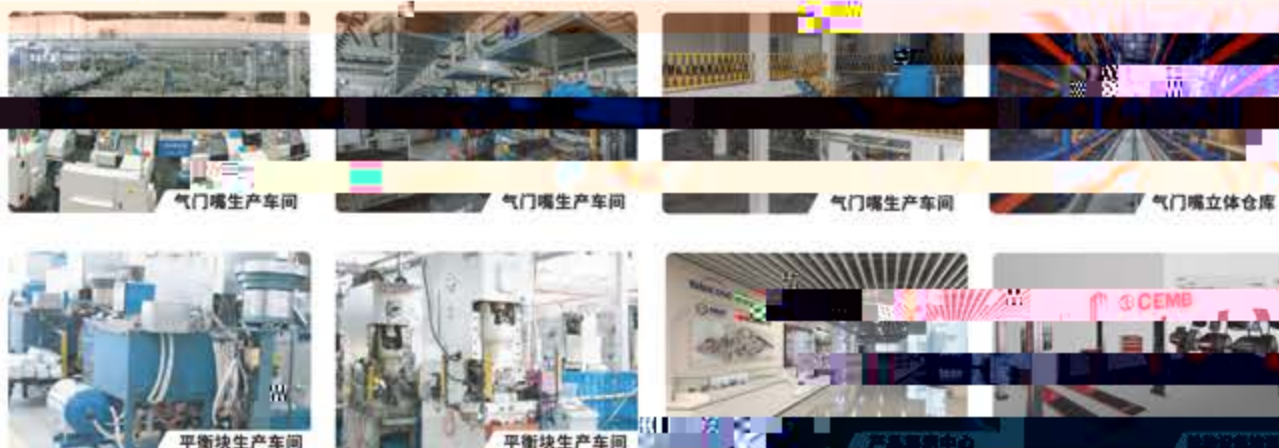

产品终端陈列展示



胎压传感器亚克力展示板

胎压传感器展示架

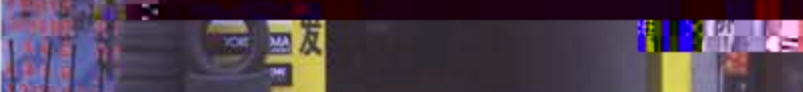
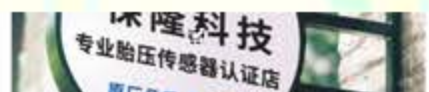

胎压传感器形象门头及横幅

品牌授权证书